

GRUPPO SIGI lighting

EASYLIGHT

The advanced evolution...

CATALOGO 2023





CATALOGO EASYLIGHT 2023

INDICE

• EASYLIGHT STRINGA LED RGB	2
• EASYLIGHT GHIACCIO LED RGB	4
• EASYLIGHT TENDA LED RGB	6
• EASYLIGHT STRINGA LED RGB	11
• EASYLIGHT MODULO LED RGB	22
• EASYLIGHT TUBO LED RGB	29
• EASYLIGHT SFERA LED RGB	31
• EASYLIGHT RETE LED RGB	34
• EASYLIGHT ALBERO LED RGB	38
• EASYLIGHT ACCESSORI	40

STRINGA LED RGB



MADE IN ITALY

INFORMAZIONI TECNICHE

TENSIONE: 12V

COLORE LED: RGB PROGRAMMABILE

GRADO PROTEZIONE: IP67

LUNGHEZZA: PERSONALIZZATA

CAP COLORE: TRASPARENTE, OPACO, LISCIO, SMERIGLIATO

OPZIONI: QUANTITÀ DI LED PERSONALIZZABILE

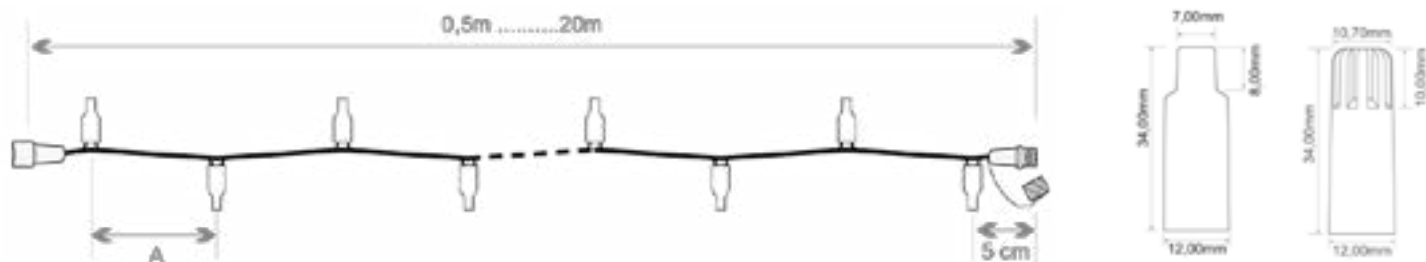

SIGI PR 101-P-2m-20led-A10

Stringa led RGB programmabile, 20 LED, 2m, tensione 12Vdc, IP67, prolungabile, spazio tra i led A=10cm, cavo piatto colore bianco o nero, potenza 6W, uso interno esterno.

SIGI PR 101-P-4m-40led-A10

Stringa led RGB programmabile, 40 LED, 4m, tensione 12Vdc, IP67, prolungabile, spazio tra i led A=10cm, cavo piatto colore bianco o nero, potenza 12W, uso interno esterno.

SIGI PR 101-P-10m-100led-A10

Stringa led RGB programmabile, 100 LED, 10m, tensione 12Vdc, IP67, prolungabile, spazio tra i led A=10cm, cavo piatto colore bianco o nero, potenza 30W, uso interno esterno.

SIGI PR 101-P-15m-150led-A10

Stringa led RGB programmabile, 150 LED, 15m, tensione 12Vdc, IP67, prolungabile, spazio tra i led A=10cm, cavo piatto colore bianco o nero, potenza 45W, uso interno esterno.

SIGI PR 101-P-20m-200led-A10

Stringa led RGB programmabile, 200 LED, 20m, tensione 12Vdc, IP67, prolungabile, spazio tra i led A=10cm, cavo piatto colore bianco o nero, potenza 60W, uso interno esterno.

STRINGA LED RGB



MADE IN ITALY

INFORMAZIONI TECNICHE

TENSIONE: 12V

COLORE LED: RGB PROGRAMMABILE

GRADO PROTEZIONE: IP67

LUNGHEZZA: PERSONALIZZATA

CAP COLORE: TRASPARENTE, OPACO, LISCIO, SMERIGLIATO

OPZIONI: QUANTITÀ DI LED PERSONALIZZABILE

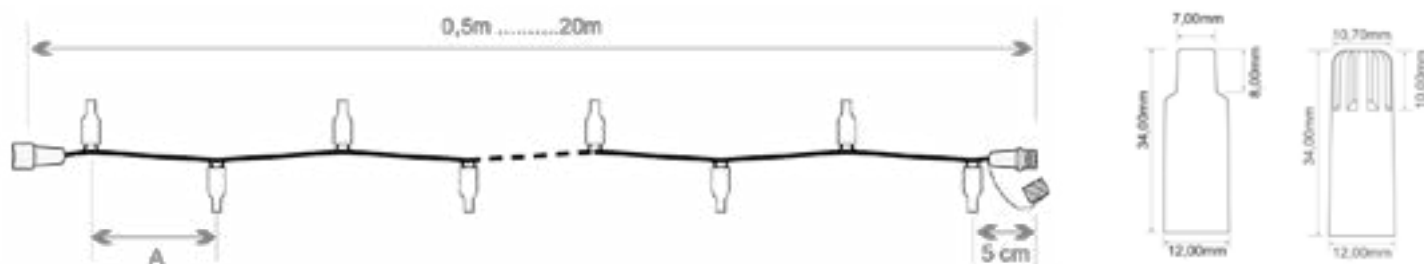

SIGI PR 101-P-2m-16led-A12,5

Stringa led RGB programmabile, 16LED, 2m, tensione 12Vdc, IP67, prolungabile, spazio tra i led A=12,5cm, cavo piatto colore bianco o nero, potenza 4,8W, uso interno esterno.

SIGI PR 101-P-4m-32led-A12,5

Stringa led RGB programmabile, 32 LED, 4m, tensione 12Vdc, IP67, prolungabile, spazio tra i led A=12,5cm, cavo piatto colore bianco o nero, potenza 10W, uso interno esterno.

SIGI PR 101-P-5m-40led-A12,5

Stringa led RGB programmabile, 40 LED, 5m, tensione 12Vdc, IP67, prolungabile, spazio tra i led A=12,5cm, cavo piatto colore bianco o nero, potenza 12W, uso interno esterno.

SIGI PR 101-P-10m-80led-A12,5

Stringa led RGB programmabile, 80 LED, 10m, tensione 12Vdc, IP67, prolungabile, spazio tra i led A=12,5cm, cavo piatto colore bianco o nero, potenza 24W, uso interno esterno.

SIGI PR 101-P-15m-120led-A12,5

Stringa led RGB programmabile, 120 LED, 15m, tensione 12Vdc, IP67, prolungabile, spazio tra i led A=12,5cm, cavo piatto colore bianco o nero, potenza 36W, uso interno esterno.

SIGI PR 101-P-15m-120led-A12,5

Stringa led RGB programmabile, 120 LED, 15m, tensione 12Vdc, IP67, prolungabile, spazio tra i led A=12,5cm, cavo piatto colore bianco o nero, potenza 36W, uso interno esterno.

GHIACCIO LED RGB



MADE IN ITALY

INFORMAZIONI TECNICHE

TENSIONE: 12V

COLORE LED: RGB PROGRAMMABILE

GRADO PROTEZIONE: IP67

LUNGHEZZA: PERSONALIZZATA

CAP COLORE: TRASPARENTE, OPACO, LISCIО, SMERIGLIATO

OPZIONI: QUANTITÀ DI LED PERSONALIZZABILE



SIGI PR 103-P-108-A10

Effetto ghiaccio LED RGB programmabile, 12Vdc, larghezza 3m, altezza 0,5m, 108 LED RGB, potenza 33W, spazio tra i LED A=10cm, prolungabile, cavo piatto colore bianco o nero, segmenti da 1 metro, uso esterno.

SIGI PR 103-P-159-A10

Effetto ghiaccio LED RGB programmabile, 12Vdc, larghezza 3m, altezza 1m, 159 LED RGB, potenza 47W, spazio tra i LED A=10cm, prolungabile, cavo piatto colore bianco o nero, segmenti da 1 metro, uso esterno.

SIGI PR 103-P-234-A10

Effetto ghiaccio LED RGB programmabile, 12Vdc, larghezza 3m, altezza 1,5m, 234 LED RGB, potenza 70W, spazio tra i LED A=10cm, prolungabile, cavo piatto colore bianco o nero, segmenti da 1 metro, uso esterno.



GHIACCIO LED RGB



MADE IN ITALY

INFORMAZIONI TECNICHE

TENSIONE: 12V

COLORE LED: RGB PROGRAMMABILE

GRADO PROTEZIONE: IP67

LUNGHEZZA: PERSONALIZZATA

CAP COLORE: TRASPARENTE, OPACO, LISCIO, SMERIGLIATO

OPZIONI: QUANTITÀ DI LED PERSONALIZZABILE

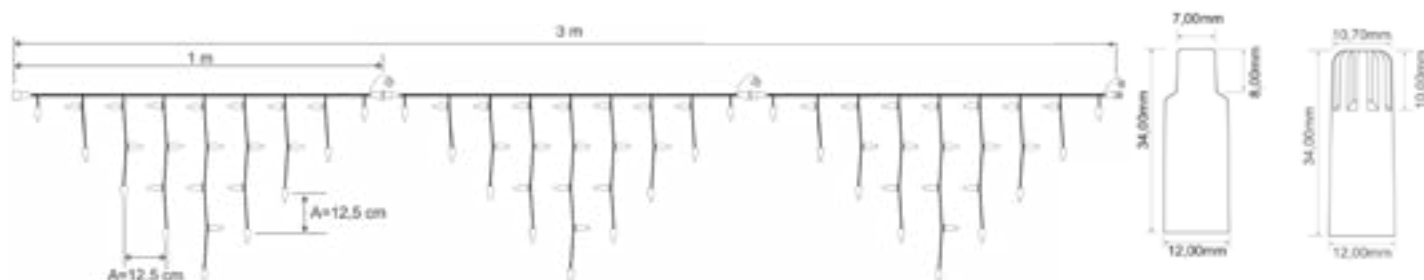

SIGI PR 103-P-75-A12,5

Effetto ghiaccio LED RGB programmabile, 12Vdc, larghezza 3m, altezza 0,5m, 75 LED RGB, potenza 22W, spazio tra i LED A=12,5cm, prolungabile, cavo piatto colore bianco o nero, segmenti da 1 metro, uso esterno.

SIGI PR 103-P-123-A12,5

Effetto ghiaccio LED RGB programmabile, 12Vdc, larghezza 3m, altezza 1m, 123 LED RGB, potenza 36W, spazio tra i LED A=12,5cm, prolungabile, cavo piatto colore bianco o nero, segmenti da 1 metro, uso esterno.

SIGI PR 103-P-171-A12,5

Effetto ghiaccio LED RGB programmabile, 12Vdc, larghezza 3m, altezza 1,5m, 171 LED RGB, potenza 51W, spazio tra i LED A=12,5cm, prolungabile, cavo piatto colore bianco o nero, segmenti da 1 metro, uso esterno.

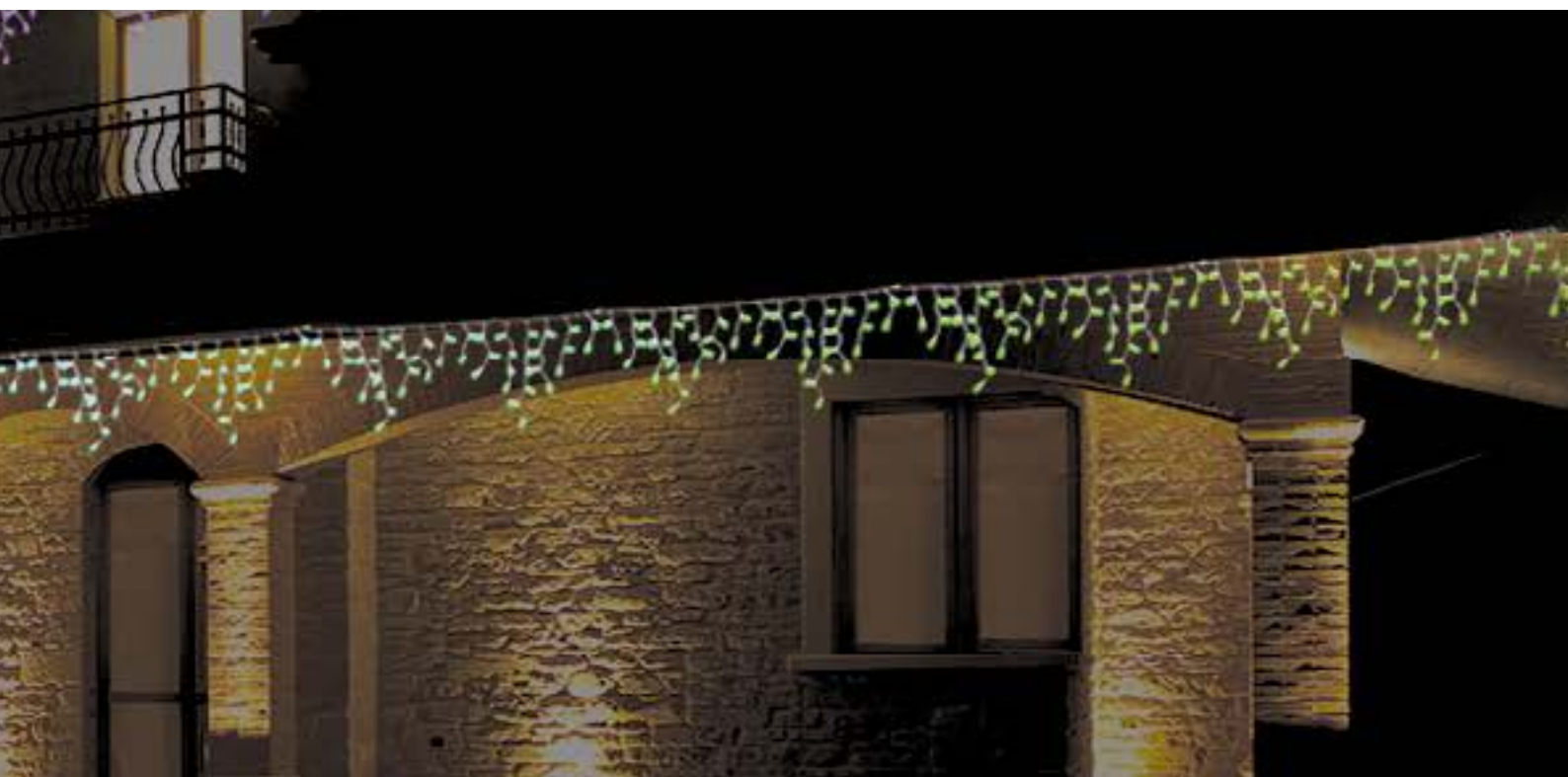

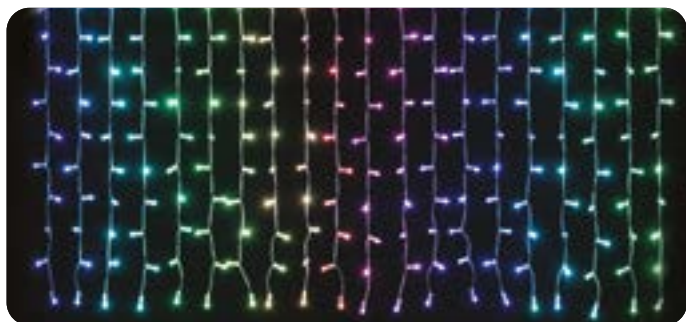

MADE IN ITALY **INFORMAZIONI TECNICHE**

TENSIONE: 12V

COLORE LED: RGB PROGRAMMABILE

GRADO PROTEZIONE: IP67

LUNGHEZZA: PERSONALIZZATA

CAP COLORE: TRASPARENTE, OPACO, LISCIO, SMERIGLIATO

OPZIONI: QUANTITÀ DI LED PERSONALIZZABILE

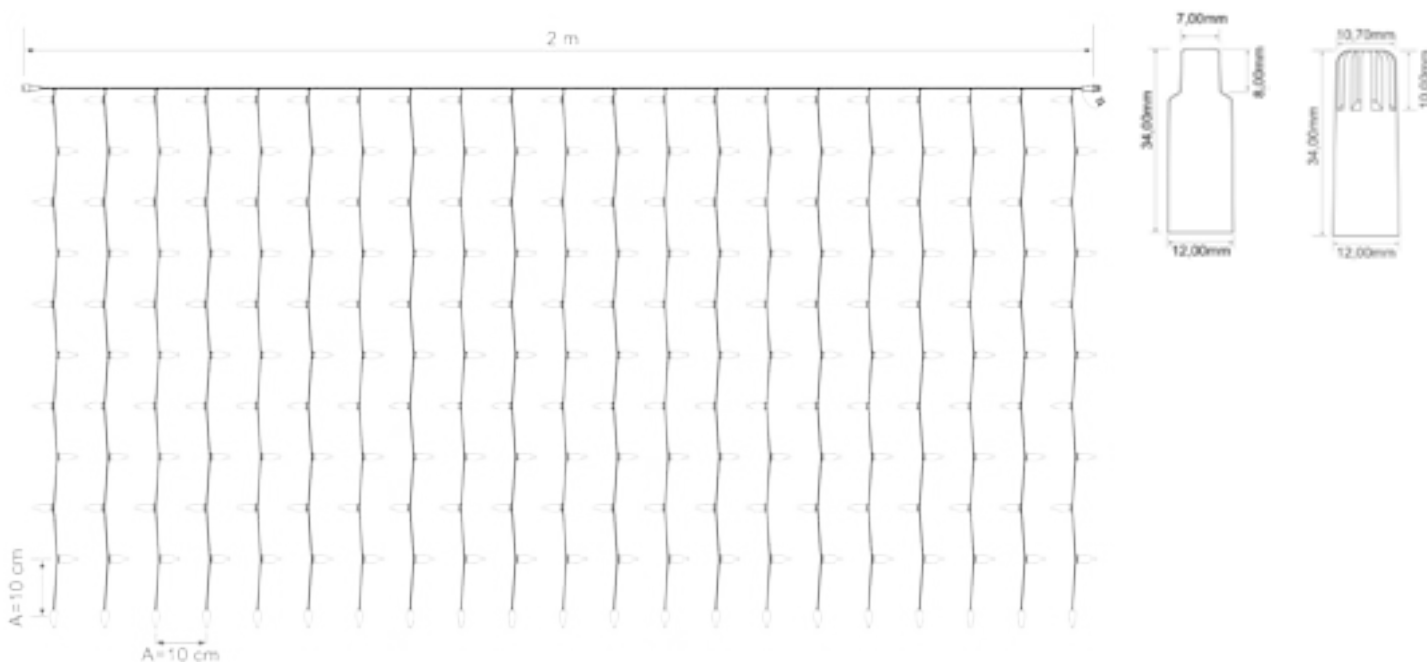

SIGI PR 102-P-200-A10

Tenda led RGB programmabile, 12Vdc, larghezza 2m, altezza 1m, 200 LED RGB, potenza 60W, spazio tra i LED A=10cm, prolungabile, cavo piatto colore bianco o nero, uso esterno.

SIGI PR 102-P-300-A10

Tenda led RGB programmabile, 12Vdc, larghezza 2m, altezza 1,5m, 300 LED RGB, potenza 90W, spazio tra i LED A=10cm, prolungabile, cavo piatto colore bianco o nero, uso esterno.

SIGI PR 102-P-400-A10

Tenda led RGB programmabile, 12Vdc, larghezza 2m, altezza 2m, 400 LED RGB, potenza 120W, spazio tra i LED A=10cm, prolungabile, cavo piatto colore bianco o nero, uso esterno.

Le dimensioni larghezza e altezza comprendono uno spazio vuoto lungo il perimetro della tenda per consentire l'installazione di più tende sia in modo orizzontale che in modo verticale.

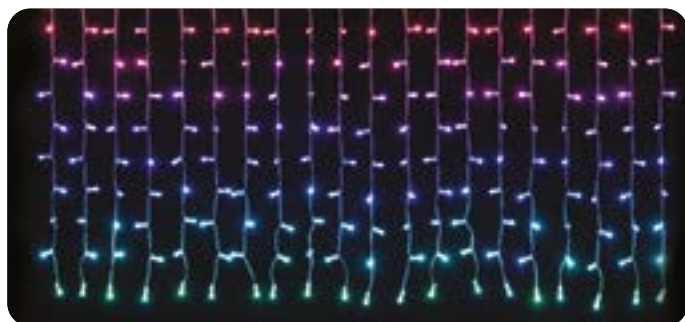

MADE IN ITALY

INFORMAZIONI TECNICHE

TENSIONE: 12V

COLORE LED: RGB PROGRAMMABILE

GRADO PROTEZIONE: IP67

LUNGHEZZA: PERSONALIZZATA

CAP COLORE: TRASPARENTE, OPACO, LISCIO, SMERIGLIATO

OPZIONI: QUANTITÀ DI LED PERSONALIZZABILE

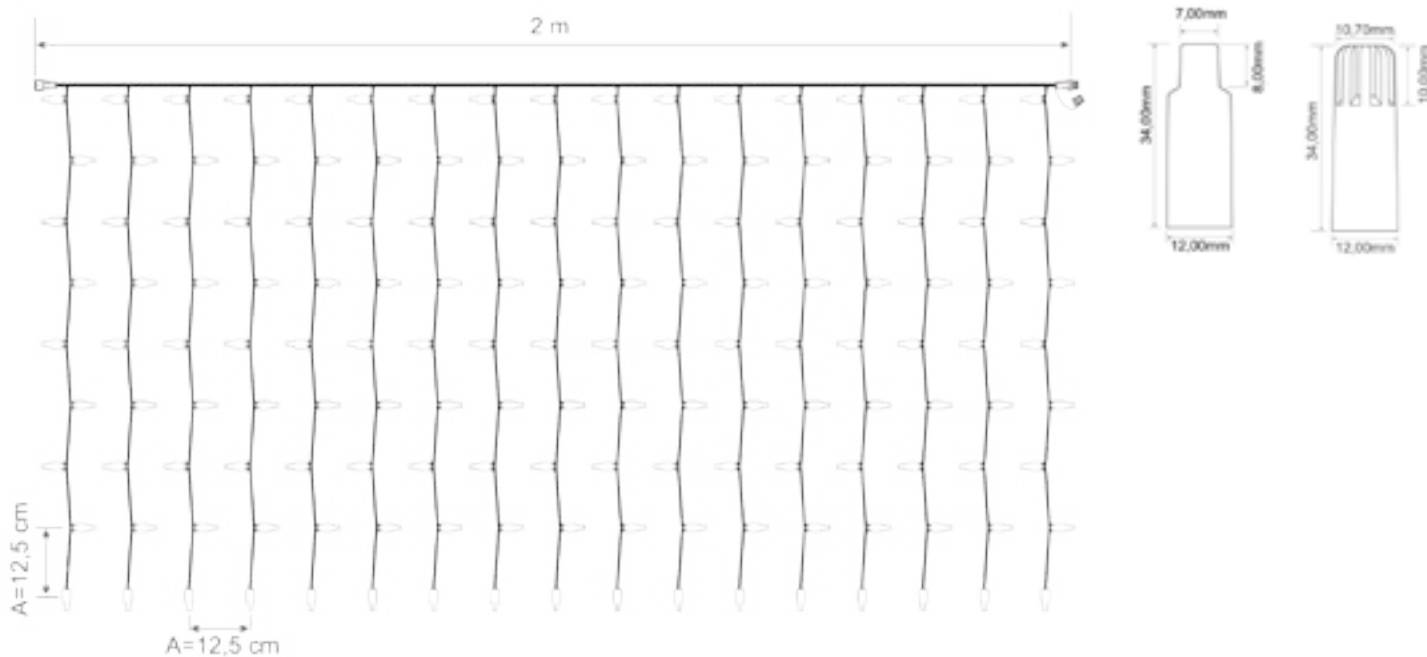

SIGI PR 102-P-128-A12,5

Tenda led RGB programmabile, 12Vdc, larghezza 2m, altezza 1m, 128 LED RGB, potenza 39W, spazio tra i LED A=12,5cm, prolungabile, cavo piatto colore bianco o nero, uso esterno.

SIGI PR 102-P-192-A12,5

Tenda led RGB programmabile, 12Vdc, larghezza 2m, altezza 1,5m, 192 LED RGB, potenza 60W, spazio tra i LED A=12,5cm, prolungabile, cavo piatto colore bianco o nero, uso esterno.

SIGI PR 102-P-256-A12,5

Tenda led RGB programmabile, 12Vdc, larghezza 2m, altezza 2m, 256 LED RGB, potenza 77W, spazio tra i LED A=12,5cm, prolungabile, cavo piatto colore bianco o nero, uso esterno.

Le dimensioni larghezza e altezza comprendono uno spazio vuoto lungo il perimetro della tenda per consentire l'installazione di più tende sia in modo orizzontale che in modo verticale.

TENDA LED RGB



MADE IN ITALY

INFORMAZIONI TECNICHE

TENSIONE: 12V

COLORE LED: RGB PROGRAMMABILE

GRADO PROTEZIONE: IP67

LUNGHEZZA: PERSONALIZZATA

STRUTTURA: TELAIO IN ALLUMINIO

CAP COLORE: TRASPARENTE, OPACO, LISCIO, SMERIGLIATO

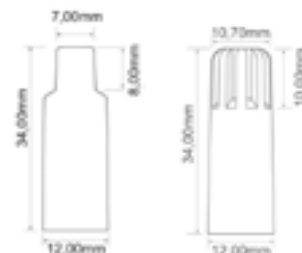
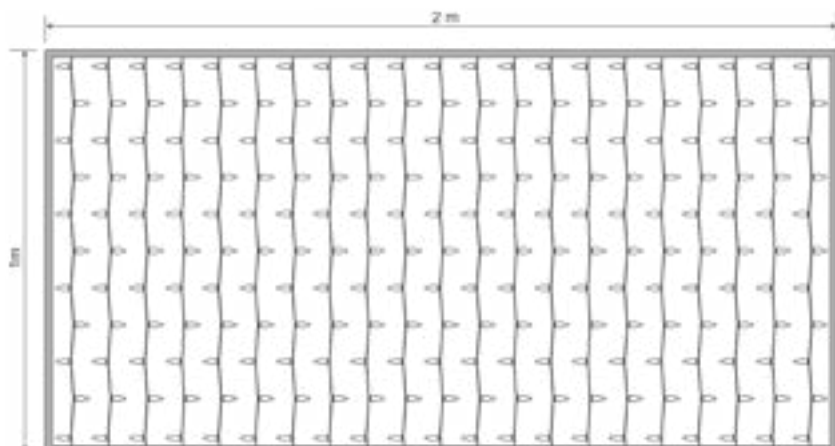

SIGI PR 102-P-TA-220-A10

Tenda led RGB con telaio in alluminio programmabile, 12Vdc, larghezza 2m, altezza 1m, 220 LED RGB, potenza 66W, spazio tra i LED A=10cm, prolungabile, cavo piatto colore bianco o nero, uso esterno.

SIGI PR 102-P-TA-320-A10

Tenda led RGB con telaio di alluminio programmabile, 12Vdc, larghezza 2m, altezza 1,5m, 320 LED RGB, potenza 96W, spazio tra i LED A=10cm, prolungabile, cavo piatto colore bianco o nero, uso esterno.

SIGI PR 102-P-TA-420-A10

Tenda led RGB con telaio di alluminio programmabile, 12Vdc, larghezza 2m, altezza 2m, 420 LED RGB, potenza 125W, spazio tra i LED A=10cm, prolungabile, cavo piatto colore bianco o nero, uso esterno.

LA VERSIONE CON TELAIO DI ALLUMINIO CONSENTE ANCHE IL PROLUNGAMENTO DEL TELAIO SIA IN ORIZZONTALE CHE IN VERTICALE IN MODO DI CREARE GRANDI RIQUADRI ANIMATI.

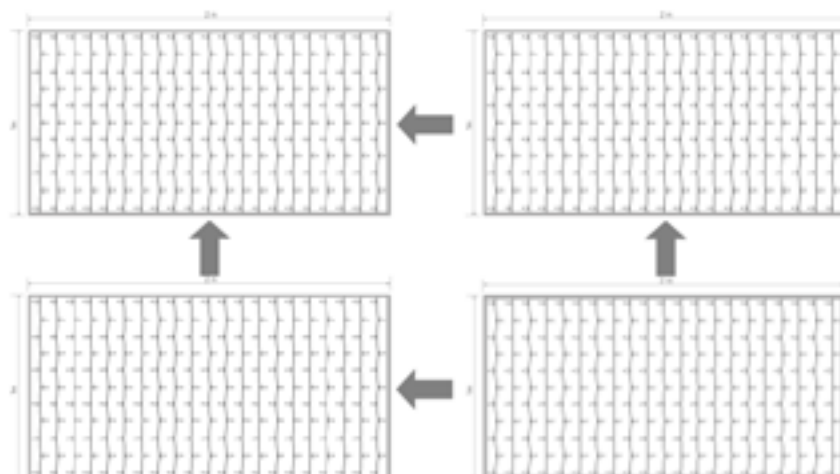

TENDA LED RGB



MADE IN ITALY

INFORMAZIONI TECNICHE

TENSIONE: 12V

COLORE LED: RGB PROGRAMMABILE

GRADO PROTEZIONE: IP67

LUNGHEZZA: PERSONALIZZATA

STRUTTURA: TELAIO IN ALLUMINIO

CAP COLORE: TRASPARENTE, OPACO, LISCIO, SMERIGLIATO

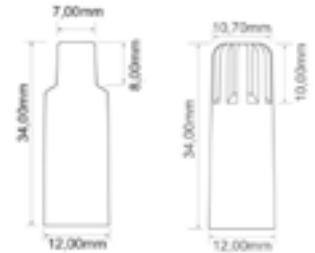
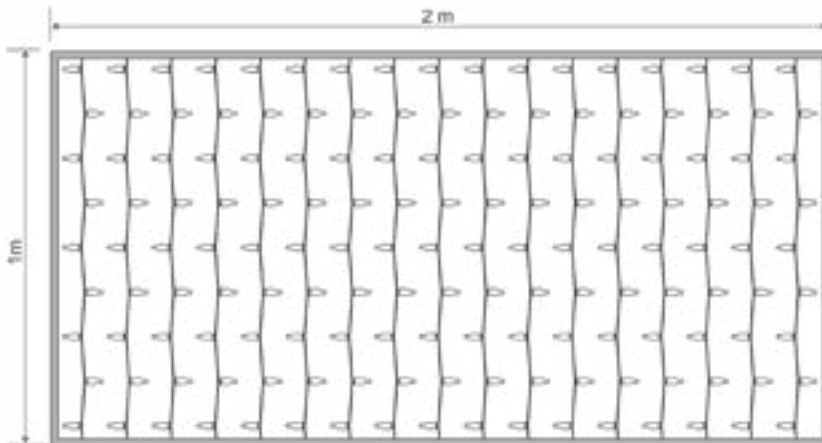

SIGI PR 102-P-TA-144-A12,5

Tenda led RGB con telaio di alluminio programmabile, 12Vdc, larghezza 2m, altezza 1m, 144 LED RGB, potenza 44W, spazio tra i LED A=12,5cm, prolungabile, cavo piatto colore bianco o nero, uso esterno.

SIGI PR 102-P-TA-208-A12,5

Tenda led RGB con telaio di alluminio programmabile, 12Vdc, larghezza 2m, altezza 1,5m, 208 LED RGB, potenza 63W, spazio tra i LED A=12,5cm, prolungabile, cavo piatto colore bianco o nero, uso esterno.

SIGI PR 102-P-TA-272-A12,5

Tenda led RGB con telaio di alluminio programmabile, 12Vdc, larghezza 2m, altezza 2m, 272 LED RGB, potenza 82W, spazio tra i LED A=12,5cm, prolungabile, cavo piatto colore bianco o nero, uso esterno.

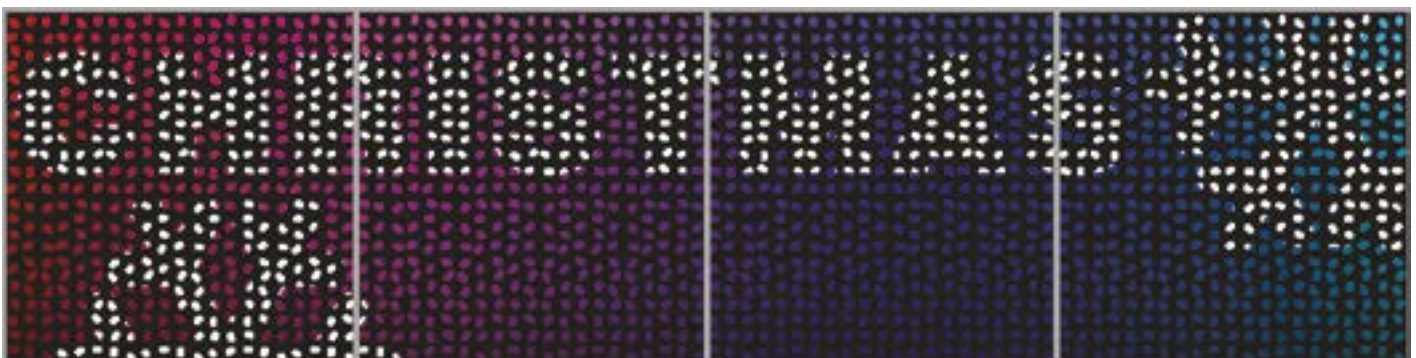

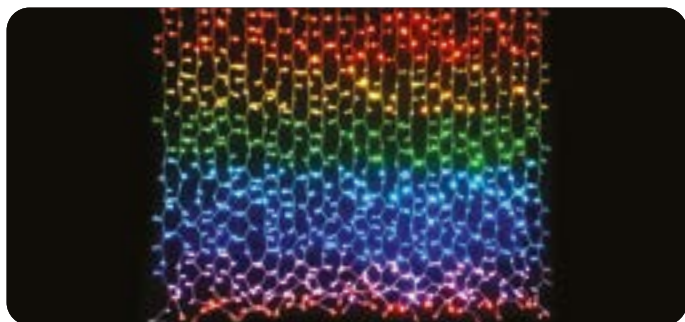

MADE IN ITALY

INFORMAZIONI TECNICHE

TENSIONE: 12V

COLORE LED: RGB PROGRAMMABILE

GRADO PROTEZIONE: IP67

LUNGHEZZA: PERSONALIZZATA

CAP COLORE: TRASPARENTE, OPACO

CAP INSTALLAZIONE: SENZA PROFILO ALLUMINIO / SU PROFILO ALLUMINIO 6MM

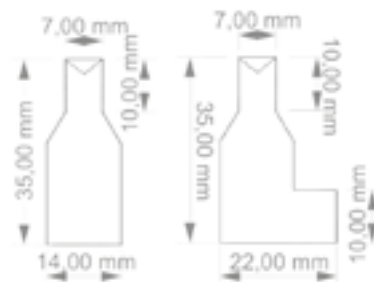
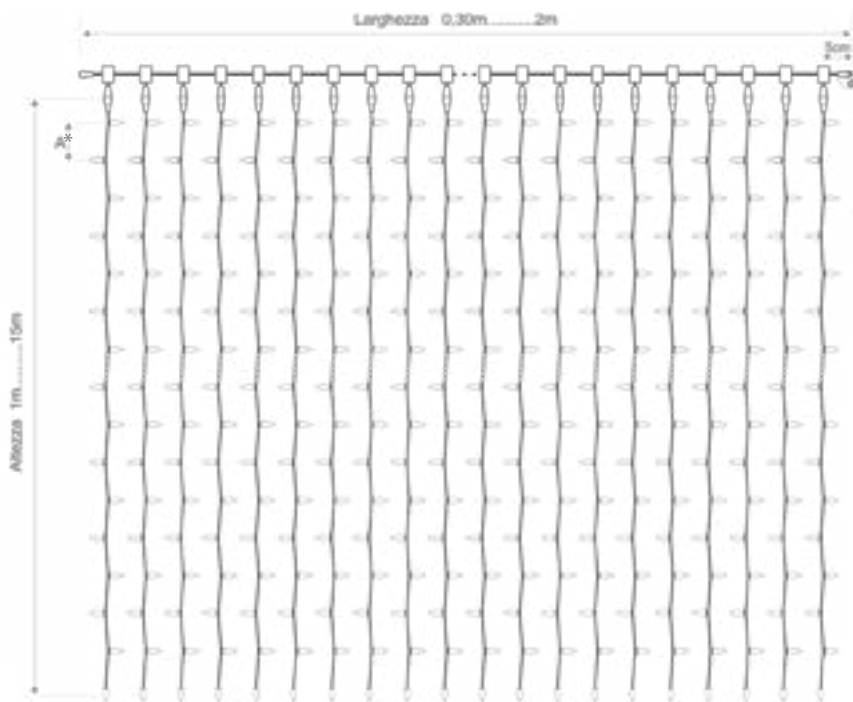

* (A=misura personalizzabile)

SIGI PR 002 2m x 1m

Tenda led RGB programmabile 200led, larghezza 2m, altezza 1m, A*10cm tensione 12Vdc, IP67, cavo colore bianco o nero, uso interno esterno, potenza 48W.

SIGI PR 002 2m x 1,5m

Tenda led RGB programmabile 300 led, larghezza 2m, altezza 1,5m, A*10cm tensione 12Vdc, IP67, cavo colore bianco o nero, uso interno esterno, potenza 72W.

SIGI PR 002 2m x 2m

Tenda led RGB programmabile 400 led, larghezza 2m, altezza 2m, A*10cm tensione 12Vdc, IP67, cavo colore bianco o nero, uso interno esterno, potenza 96W.

SIGI PR 002 2m x 3m

Tenda led programmabile 600 led, larghezza 2m, altezza 3m, A*10cm tensione 12Vdc, IP67, cavo colore bianco o nero, uso interno esterno, potenza 144W.

SIGI PR 002 1m x 5m

Tenda led RGB programmabile 500 led, larghezza 1m, altezza 5m, A*10cm tensione 12Vdc, IP67, cavo colore bianco o nero, uso interno esterno, potenza 120W.

STRINGA LED RGB



MADE IN ITALY

INFORMAZIONI TECNICHE

TENSIONE: 12V

COLORE LED: RGB PROGRAMMABILE

GRADO PROTEZIONE: IP67

LUNGHEZZA: PERSONALIZZATA

CAP COLORE: TRASPARENTE, OPACO

CAP INSTALLAZIONE: SENZA PROFILO ALLUMINIO / SU PROFILO ALLUMINIO 6MM

OPZIONI: QUANTITÀ DI LED PERSONALIZZABILE

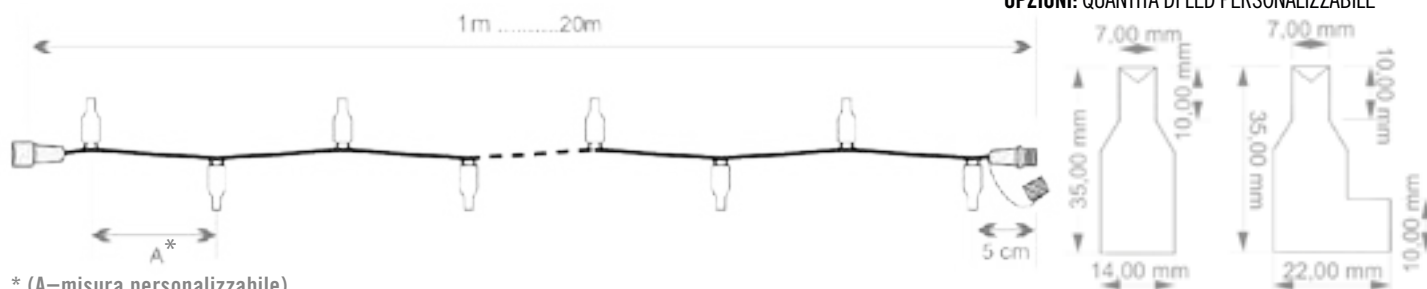

* (A=misura personalizzabile)

SIGI PR 001 1m 10 led A10*

Stringa led RGB programmabile, 10 LED , 1m, tensione 12Vdc, IP67, spazio tra i LED A*10cm, potenza 3W, cavo colore bianco o nero, uso interno esterno.

SIGI PR 001 2m 20 led A10*

Stringa led RGB programmabile, 20 LED , 2m, tensione 12Vdc, IP67, spazio tra i LED A*10cm, potenza 6W, cavo colore bianco o nero, uso interno esterno.

SIGI PR 001 3m 30 led A10*

Stringa led RGB programmabile, 30 LED , 3m, tensione 12Vdc, IP67, spazio tra i LED A*10cm, potenza 9W, cavo colore bianco o nero, uso interno esterno.

SIGI PR 001 4m 40 led A10*

Stringa led RGB programmabile, 40 LED , 4m, tensione 12Vdc, IP67, spazio tra i LED A*10cm, potenza 12W, cavo colore bianco o nero, uso interno esterno.

SIGI PR 001 5m 50 led A10*

Stringa led RGB programmabile, 50 LED , 5m, tensione 12Vdc, IP67, spazio tra i LED A*10cm, potenza 15W, cavo colore bianco o nero, uso interno esterno.

SIGI PR 001 10m 100 led A10*

Stringa led RGB programmabile, 100 LED , 10m, tensione 12Vdc, IP67, spazio tra i LED A*10cm, potenza 30W, cavo colore bianco o nero, uso interno esterno.

SIGI PR 001 15m 150 led A10*

Stringa led RGB programmabile, 150 LED , 15m, tensione 12Vdc, IP67, spazio tra i LED A*10cm, potenza 45W, cavo colore bianco o nero, uso interno esterno.

SIGI PR 001 20m 200 led A10*

Stringa led RGB programmabile, 200 LED , 20m, tensione 12Vdc, IP67, spazio tra i LED A*10cm, potenza 60W, cavo colore bianco o nero, uso interno esterno.

STRINGA LED RGB

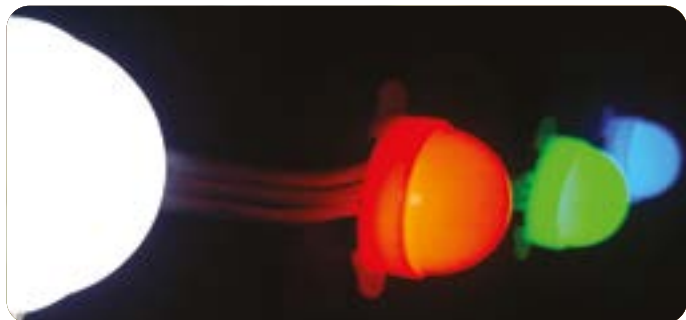

MADE IN ITALY

INFORMAZIONI TECNICHE

TENSIONE: 12V

COLORE LED: RGB PROGRAMMABILE

GRADO PROTEZIONE: IP67

LUNGHEZZA: PERSONALIZZATA

CAP COLORE: TRASPARENTE, OPACO

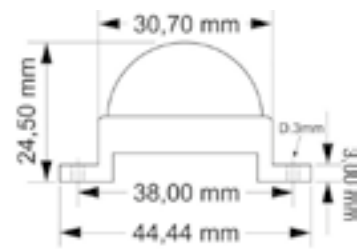
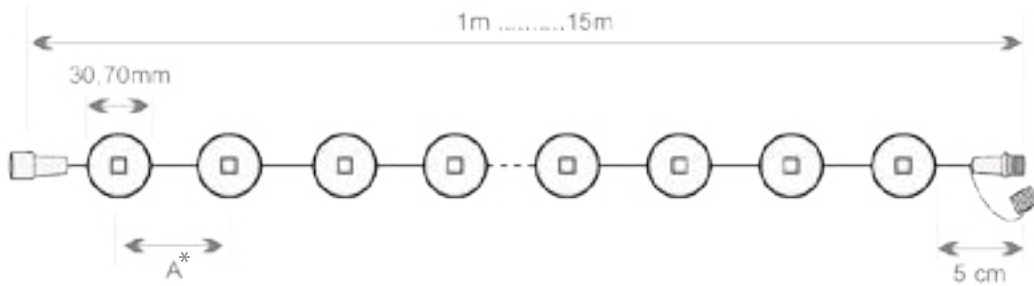

* (A=misura personalizzabile)

SIGI PR 016-1 1m 10 led

Stringa led prolungabile 10led, 1 m, tensione 12Vdc, potenza 3W, IP67, spazio tra i LED A*10, diametro esterno 30,70mm, 1 led interno, cavo colore bianco o nero, uso interno esterno.

SIGI PR 016-1 2m 20 led

Stringa led prolungabile 20led, 2 m, tensione 12Vdc, potenza 6W, IP67, spazio tra i LED A*10, diametro esterno 30,70mm, 1 led interno, cavo colore bianco o nero, uso interno esterno.

SIGI PR 016-1 3m 30 led

Stringa led prolungabile 30led, 3 m, tensione 12Vdc, potenza 9W, IP67, spazio tra i LED A*10, diametro esterno 30,70mm, 1 led interno, cavo colore bianco o nero, uso interno esterno.

SIGI PR 016-1 4m 40 led

Stringa led prolungabile 40led, 4 m, tensione 12Vdc, potenza 12W, IP67, spazio tra i LED A*10, diametro esterno 30,70mm, 1 led interno, cavo colore bianco o nero, uso interno esterno.

SIGI PR 016-1 5m 50 led

Stringa led prolungabile 50led, 5 m, tensione 12Vdc, potenza 15W, IP67, spazio tra i LED A*10, diametro esterno 30,70mm, 1 led interno, cavo colore bianco o nero, uso interno esterno.

SIGI PR 016-1 10m 100 led

Stringa led prolungabile 100led, 10 m, tensione 12Vdc, potenza 30W, IP67, spazio tra i LED A*10, diametro esterno 30,70mm, 1 led interno, cavo colore bianco o nero, uso interno esterno.

STRINGA LED RGB



MADE IN ITALY

INFORMAZIONI TECNICHE

TENSIONE: 12V

COLORE LED: RGB PROGRAMMABILE

GRADO PROTEZIONE: IP67

LUNGHEZZA: PERSONALIZZATA

CAP COLORE: TRASPARENTE, OPACO

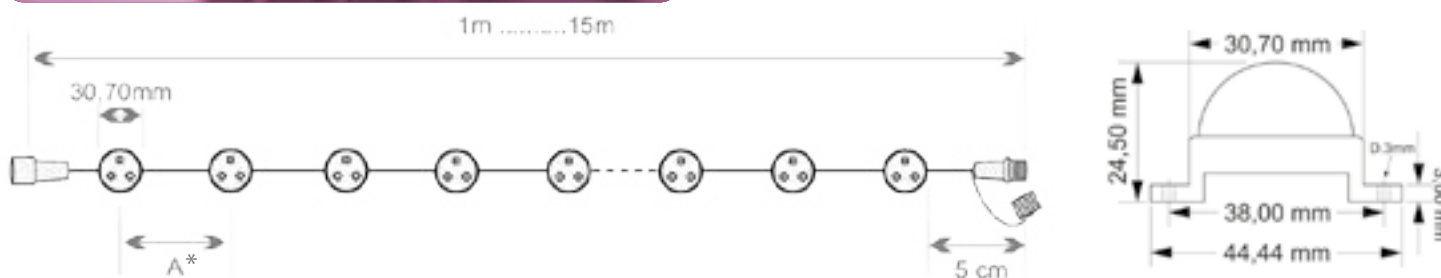

* (A=misura personalizzabile)

SIGI PR 016-3 1m 10 led

Stringa led prolungabile 10led, 1 m, tensione 12Vdc, potenza 6W, IP67, spazio tra i LED A*10, diametro esterno 30,70mm, 3 led interni, cavo colore bianco o nero, uso interno esterno.

SIGI PR 016-3 2m 20 led

Stringa led prolungabile 20led, 2 m, tensione 12Vdc, potenza 12W, IP67, spazio tra i LED A*10, diametro esterno 30,70mm, 3 led interni, cavo colore bianco o nero, uso interno esterno.

SIGI PR 016-3 3m 30 led

Stringa led prolungabile 30led, 3 m, tensione 12Vdc, potenza 18W, IP67, spazio tra i LED A*10, diametro esterno 30,70mm, 3 led interni, cavo colore bianco o nero, uso interno esterno.

SIGI PR 016-3 4m 40 led

Stringa led prolungabile 40led, 4 m, tensione 12Vdc, potenza 24W, IP67, spazio tra i LED A*10, diametro esterno 30,70mm, 3 led interni, cavo colore bianco o nero, uso interno esterno.

SIGI PR 016-3 5m 50 led

Stringa led prolungabile 50led, 5 m, tensione 12Vdc, potenza 30W, IP67, spazio tra i LED A*10, diametro esterno 30,70mm, 3 led interni, cavo colore bianco o nero, uso interno esterno.

SIGI PR 016-3 10m 100 led

Stringa led prolungabile 100led, 10 m, tensione 12Vdc, potenza 60W, IP67, spazio tra i LED A*10, diametro esterno 30,70mm, 3 led interni, cavo colore bianco o nero, uso interno esterno.



MADE IN ITALY

INFORMAZIONI TECNICHE

TENSIONE: 12V

COLORE LED: RGB PROGRAMMABILE

GRADO PROTEZIONE: IP67

LUNGHEZZA: PERSONALIZZATA

CAP COLORE: TRASPARENTE, OPACO

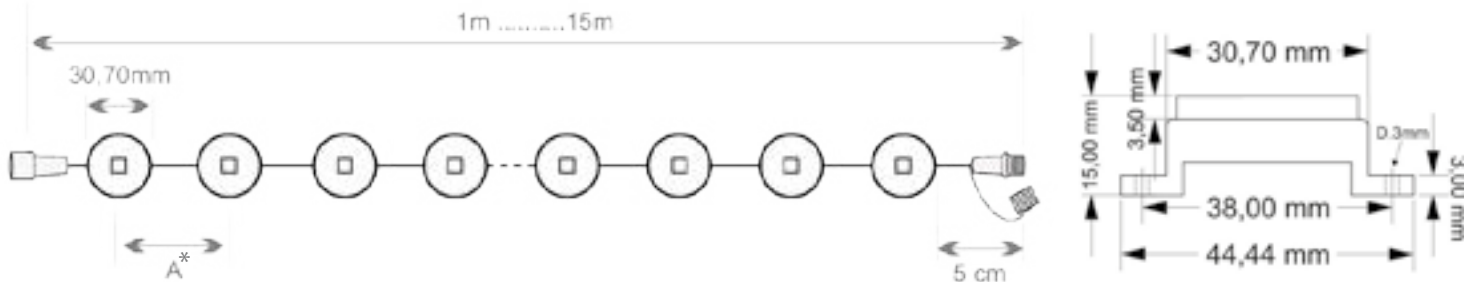

* (A=misura personalizzabile)

SIGI PR 016-CP-1 1m 10 led

Stringa led prolungabile 10led, 1 m, tensione 12Vdc, potenza 3W, IP67, spazio tra i LED A*10, diametro esterno 30,70mm, 1 led interno, cavo colore bianco o nero, uso interno esterno.

SIGI PR 016-CP-1 2m 20 led

Stringa led prolungabile 20led, 2 m, tensione 12Vdc, potenza 6W, IP67, spazio tra i LED A*10, diametro esterno 30,70mm, 1 led interno, cavo colore bianco o nero, uso interno esterno.

SIGI PR 016-CP-1 3m 30 led

Stringa led prolungabile 30led, 3 m, tensione 12Vdc, potenza 9W, IP67, spazio tra i LED A*10, diametro esterno 30,70mm, 1 led interno, cavo colore bianco o nero, uso interno esterno.

SIGI PR 016-CP-1 4m 40 led

Stringa led prolungabile 40led, 4 m, tensione 12Vdc, potenza 12W, IP67, spazio tra i LED A*10, diametro esterno 30,70mm, 1 led interno, cavo colore bianco o nero, uso interno esterno.

SIGI PR 016-CP-1 5m 50 led

Stringa led prolungabile 50led, 5 m, tensione 12Vdc, potenza 15W, IP67, spazio tra i LED A*10, diametro esterno 30,70mm, 1 led interno, cap piatto, cavo colore bianco o nero, uso interno esterno.

SIGI PR 016-CP-1 10m 100 led

Stringa led prolungabile 100led, 10 m, tensione 12Vdc, potenza 30W, IP67, spazio tra i LED A*10, diametro esterno 30,70mm, 1 led interno, cap piatto, cavo colore bianco o nero, uso interno esterno.

STRINGA LED RGB



MADE IN ITALY

INFORMAZIONI TECNICHE

TENSIONE: 12V

COLORE LED: RGB PROGRAMMABILE

GRADO PROTEZIONE: IP67

LUNGHEZZA: PERSONALIZZATA

CAP COLORE: TRASPARENTE, OPACO

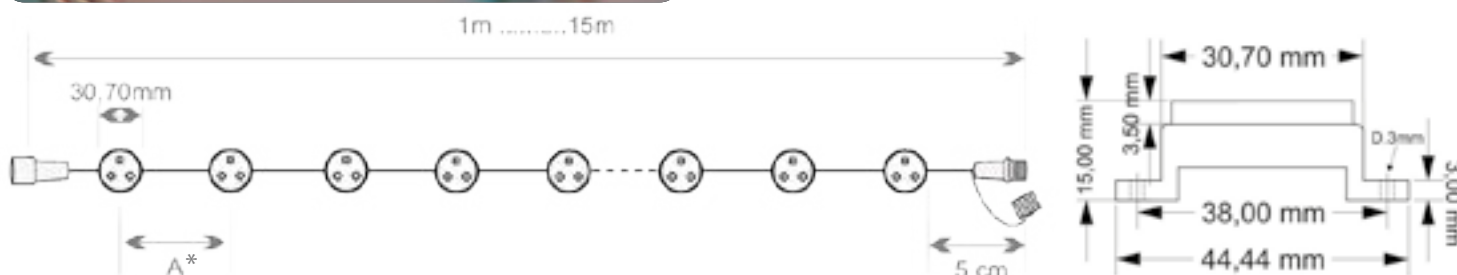

* (A=misura personalizzabile)

SIGI PR 016-CP-3 1m 10 led

Stringa led prolungabile 10led, 1 m, tensione 12Vdc, potenza 6W, IP67, spa-zio tra i LED A*10, diametro esterno 30,70mm, 3 led interno, cap piatto, cavo colore bianco o nero, uso interno esterno.

SIGI PR 016-CP-3 2m 20 led

Stringa led prolungabile 20led, 2 m, tensione 12Vdc, potenza 12W, IP67, spazio tra i LED A*10, diametro esterno 30,70mm, 3 led interno, cap piatto, cavo colore bianco o nero, uso interno esterno.

SIGI PR 016-CP-3 3m 30 led

Stringa led prolungabile 30led, 3 m, tensione 12Vdc, potenza 18W, IP67, spazio tra i LED A*10, diametro esterno 30,70mm, 3 led interno, cap piatto, cavo colore bianco o nero, uso interno esterno.

SIGI PR 016-CP-3 4m 40 led

Stringa led prolungabile 40led, 4 m, tensione 12Vdc, potenza 24W, IP67, spazio tra i LED A*10, diametro esterno 30,70mm, 3 led interno, cap piatto, cavo colore bianco o nero, uso interno esterno.

SIGI PR 016-CP-3 5m 50 led

Stringa led prolungabile 50led, 5 m, tensione 12Vdc, potenza 30W, IP67, spa zio tra i LED A*10, diametro esterno 30,70mm, 3 led interno, cap piatto, cavo colore bianco o nero, uso interno esterno.

SIGI PR 016-CP-3 10m 100 led

Stringa led prolungabile 100led, 10 m, tensione 12Vdc, potenza 60W, IP67, spa zio tra i LED A*10, diametro esterno 30,70mm, 3 led interno, cap piatto, cavo colore bianco o nero, uso interno esterno.

STRINGA LED RGB



MADE IN ITALY

INFORMAZIONI TECNICHE

TENSIONE: 12V

COLORE LED: RGB PROGRAMMABILE

GRADO PROTEZIONE: IP67

LUNGHEZZA: PERSONALIZZATA

CAP COLORE: TRASPARENTE, OPACO

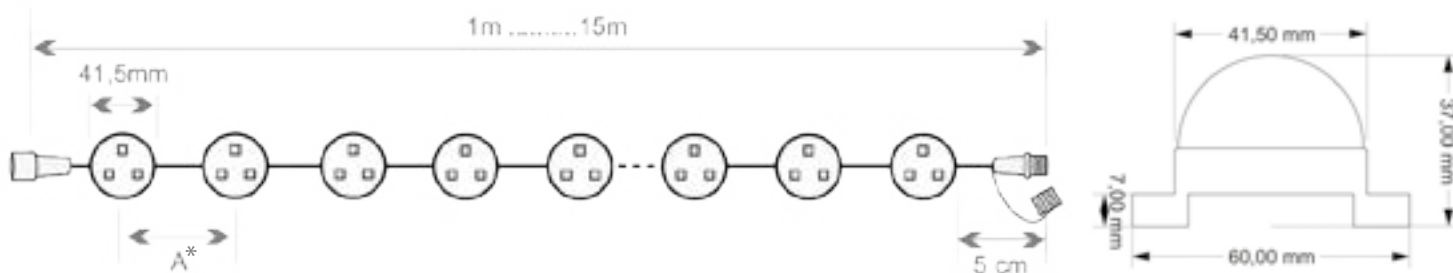

* (A=misura personalizzabile)

SIGI PR 004-3 1m 10led

Stringa led prolungabile 10led, 1 m, tensione 12Vdc, potenza 6W, IP67, spazio tra i LED A*10, diametro esterno 41,5mm, 3 led interno, cavo colore bianco o nero, uso interno esterno.

SIGI PR 004-3 2m 20led

Stringa led prolungabile 20led, 2 m, tensione 12Vdc, potenza 12W, IP67, spazio tra i LED A*10, diametro esterno 41,5mm, 3 led interno, cavo colore bianco o nero, uso interno esterno.

SIGI PR 004-3 3m 30 led

Stringa led prolungabile 30led, 3 m, tensione 12Vdc, potenza 18W, IP67, spazio tra i LED A*10, diametro esterno 41,5mm, 3 led interno, cavo colore bianco o nero, uso interno esterno.

SIGI PR 004-3 4m 40 led

Stringa led prolungabile 40led, 4 m, tensione 12Vdc, potenza 24W, IP67, spazio tra i LED A*10, diametro esterno 41,5mm, 3 led interno, cavo colore bianco o nero, uso interno esterno.

SIGI PR 004-3 5m 50 led

Stringa led prolungabile 50led, 5 m, tensione 12Vdc, potenza 30W, IP67, spazio tra i LED A*10, diametro esterno 41,5mm, 3 led interno, cavo colore bianco o nero, uso interno esterno.

SIGI PR 004-3 10m 100 led

Stringa led prolungabile 100led, 10 m, tensione 12Vdc, potenza 60W, IP67, spazio tra i LED A*10, diametro esterno 41,5mm, 3 led interno, cavo colore bianco o nero, uso interno esterno.

STRINGA LED RGB



MADE IN ITALY

INFORMAZIONI TECNICHE

TENSIONE: 12V

COLORE LED: RGB PROGRAMMABILE

GRADO PROTEZIONE: IP67

LUNGHEZZA: PERSONALIZZATA

CAP COLORE: TRASPARENTE, OPACO

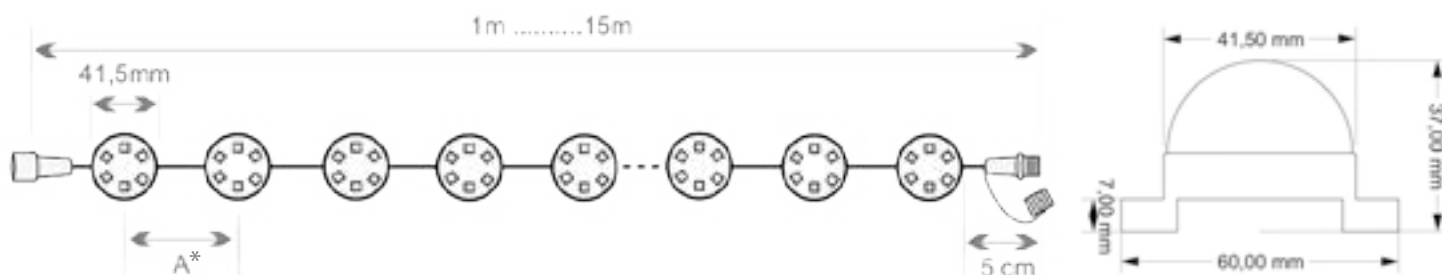

*(A=misura personalizzabile)

SIGI PR 004-6 1m 10 led

Stringa led prolungabile 10led, 1 m, tensione 12Vdc, potenza 12W, IP67, spazio tra i LED A*10, diametro esterno 41,5mm, 6 led interno, cavo colore bianco o nero, uso interno esterno.

SIGI PR 004-6 2m 20 led

Stringa led prolungabile 20led, 2 m, tensione 12Vdc, potenza 24W, IP67, spazio tra i LED A*10, diametro esterno 41,5mm, 6 led interno, cavo colore bianco o nero, uso interno esterno.

SIGI PR 004-6 3m 30 led

Stringa led prolungabile 30led, 3 m, tensione 12Vdc, potenza 36W, IP67, spazio tra i LED A*10, diametro esterno 41,5mm, 6 led interno, cavo colore bianco o nero, uso interno esterno.

SIGI PR 016-3 4m 40 led

Stringa led prolungabile 40led, 4 m, tensione 12Vdc, potenza 48W, IP67, spazio tra i LED A*10, diametro esterno 41,5mm, 6 led interno, cavo colore bianco o nero, uso interno esterno.

SIGI PR 004-6 5m 50 led

Stringa led prolungabile 50led, 5 m, tensione 12Vdc, potenza 60W, IP67, spazio tra i LED A*10, diametro esterno 41,5mm, 6 led interno, cavo colore bianco o nero, uso interno esterno.

STRINGA LED RGB

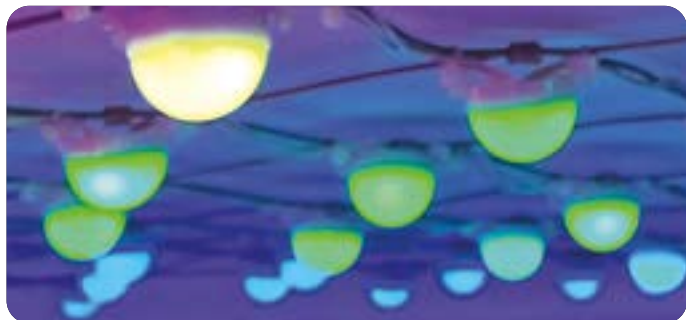

INFORMAZIONI TECNICHE

- TENSIONE: 12V
- COLORE LED: RGB PROGRAMMABILE
- GRADO PROTEZIONE: IP67
- LUNGHEZZA: PERSONALIZZATA
- CAP COLORE: TRASPARENTE, OPACO

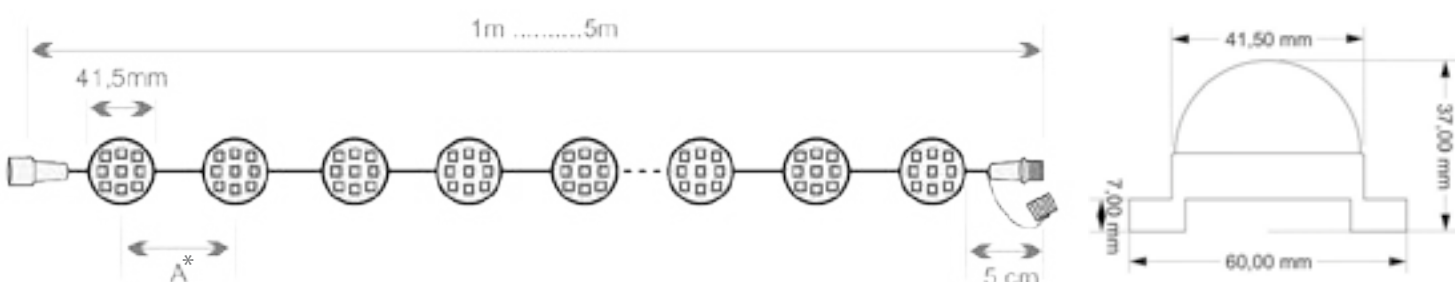

*(A=misura personalizzabile)

SIGI PR 004-9 1m 10 led

Stringa led prolungabile 10led, 1 m, tensione 12Vdc, potenza 21,5W, IP67, spazio tra i LED A*10, diametro esterno 41,5mm, 9 led interni, cavo colore bianco o nero, uso interno esterno.

SIGI PR 004-9 2m 20 led

Stringa led prolungabile 20led, 2 m, tensione 12Vdc, potenza 43W, IP67, spazio tra i LED A*10, diametro esterno 41,5mm, 9 led interni, cavo colore bianco o nero, uso interno esterno.

SIGI PR 004-9 3m 30 led

Stringa led prolungabile 30led, 3 m, tensione 12Vdc, potenza 65W, IP67, spazio tra i LED A*10, diametro esterno 41,5mm, 9 led interni, cavo colore bianco o nero, uso interno esterno.

SIGI PR 004-9 4m 40 led

Stringa led prolungabile 40led, 4 m, tensione 12Vdc, potenza 87W, IP67, spazio tra i LED A*10, diametro esterno 41,5mm, 9 led interni, cavo colore bianco o nero, uso interno esterno.

SIGI PR 004-9 5m 50 led

Stringa led prolungabile 50led, 5 m, tensione 12Vdc, potenza 108W, IP67, spazio tra i LED A*10, diametro esterno 41,5mm, 9 led interni, cavo colore bianco o nero, uso interno esterno.

STRINGA LED RGB



MADE IN ITALY

INFORMAZIONI TECNICHE

TENSIONE: 12V

COLORE LED: RGB PROGRAMMABILE

GRADO PROTEZIONE: IP67

LUNGHEZZA: PERSONALIZZATA

CAP COLORE: TRASPARENTE, OPACO

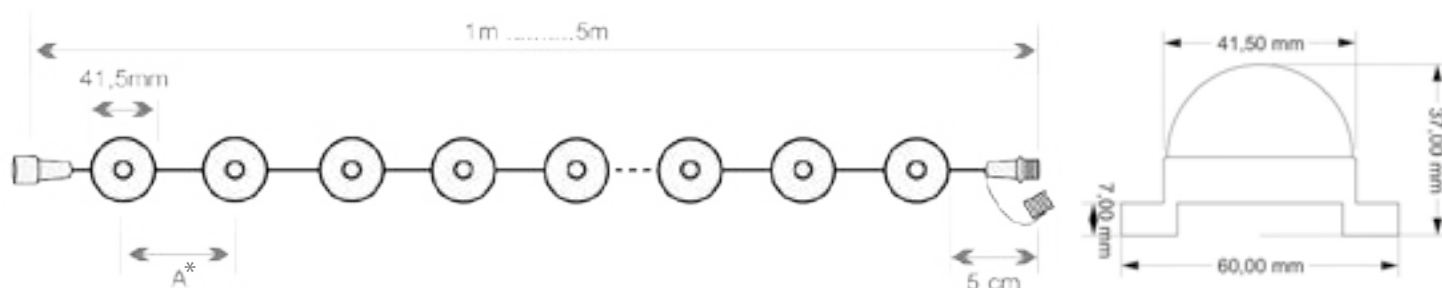

*(A=misura personalizzabile)

SIGI PR 004-1 1m 10 led

Stringa led prolungabile 10led, 1 m, tensione 12Vdc, potenza 30W, IP67, spazio tra i LED A*10, diametro esterno 41,5mm, 1 LED alta potenza interno, cavo colore bianco o nero, uso interno esterno.

SIGI PR 004-1 2m 20 led

Stringa led prolungabile 20led, 2 m, tensione 12Vdc, potenza 60W, IP67, spazio tra i LED A*10, diametro esterno 41,5mm, 1 LED alta potenza interno, cavo colore bianco o nero, uso interno esterno.

SIGI PR 004-1 3m 30 led

Stringa led prolungabile 30led, 3 m, tensione 12Vdc, potenza 90W, IP67, spazio tra i LED A*10, diametro esterno 41,5mm, 1 LED alta potenza interno, cavo colore bianco o nero, uso interno esterno.

SIGI PR 004-1 4m 40 led

Stringa led prolungabile 40led, 4 m, tensione 12Vdc, potenza 120W, IP67, spazio tra i LED A*10, diametro esterno 41,5mm, 1 LED alta potenza interno, cavo colore bianco o nero, uso interno esterno.

SIGI PR 004-1 5m 50 led

Stringa led prolungabile 50led, 5 m, tensione 12Vdc, potenza 150W, IP67, spazio tra i LED A*10, diametro esterno 41,5mm, 1 LED alta potenza interno, cavo colore bianco o nero, uso interno esterno.

STRINGA LED RGB



MADE IN ITALY

INFORMAZIONI TECNICHE

TENSIONE: 12V

COLORE LED: RGB PROGRAMMABILE

GRADO PROTEZIONE: IP67

LUNGHEZZA: PERSONALIZZATA

CAP COLORE: TRASPARENTE, OPACO

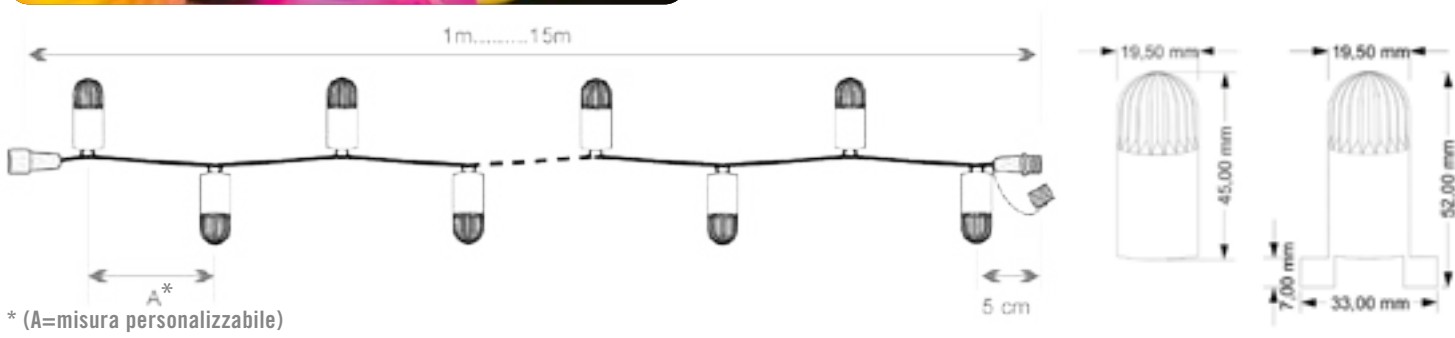

* (A=misura personalizzabile)

SIGI PR 013 1m 10 led

Stringa led prolungabile 10led, 1 m, tensione 12Vdc, potenza 6W, IP67, spazio tra i LED A*10, diametro esterno 19,5mm, 3 led interni, cavo colore bianco o nero, uso interno esterno.

SIGI PR 013 2m 20 led

Stringa led prolungabile 20led, 2 m, tensione 12Vdc, potenza 12W, IP67, spazio tra i LED A*10, diametro esterno 19,5mm, 3 led interni, cavo colore bianco o nero, uso interno esterno.

SIGI PR 013 3m 30 led

Stringa led prolungabile 30led, 3 m, tensione 12Vdc, potenza 18W, IP67, spazio tra i LED A*10, diametro esterno 19,5mm, 3 led interni, cavo colore bianco o nero, uso interno esterno.

SIGI PR 013 4m 40 led

Stringa led prolungabile 40led, 4 m, tensione 12Vdc, potenza 24W, IP67, spazio tra i LED A*10, diametro esterno 19,5mm, 3 led interni, cavo colore bianco o nero, uso interno esterno.

SIGI PR 013 5m 50 led

Stringa led prolungabile 50led, 5 m, tensione 12Vdc, potenza 30W, IP67, spazio tra i LED A*10, diametro esterno 19,5mm, 3 led interni, cavo colore bianco o nero, uso interno esterno.

SIGI PR 013 10m 100 led

Stringa led prolungabile 100led, 10 m, tensione 12Vdc, potenza 60W, IP67, spazio tra i LED A*10, diametro esterno 19,5mm, 3 led interni, cavo colore bianco o nero, uso interno esterno.

SIGI PR 013 15m 150 led

Stringa led prolungabile 150led, 15 m, tensione 12Vdc, potenza 90W, IP67, spazio tra i LED A*10, diametro esterno 19,5mm, 3 led interni, cavo colore bianco o nero, uso interno esterno.

SIGI PR 013 20m 200 led

Stringa led prolungabile 200led, 20 m, tensione 12Vdc, potenza 120W, IP67, spazio tra i LED A*10, diametro esterno 19,5mm, 3 led interni, cavo colore bianco o nero, uso interno esterno.

SIGI PR 013 10m 40 led

Stringa led prolungabile 40led, 10 m, tensione 12Vdc, potenza 24W, IP67, spazio tra i LED A*25, diametro esterno 19,5mm, 3 led interni, cavo colore bianco o nero, uso interno esterno.

SIGI PR 013 10m 20 led

Stringa led prolungabile 20led, 10 m, tensione 12Vdc, potenza 12W, IP67, spazio tra i LED A*50, diametro esterno 19,5mm, 3 led interni, cavo colore bianco o nero, uso interno esterno.





MADE IN ITALY

INFORMAZIONI TECNICHE

TENSIONE: 12V

COLORE LED: RGB PROGRAMMABILE

GRADO PROTEZIONE: IP67

LUNGHEZZA: PERSONALIZZATA

CAP COLORE: TRASPARENTE, OPACO

INSTALLAZIONE: MOBILE O FISSA

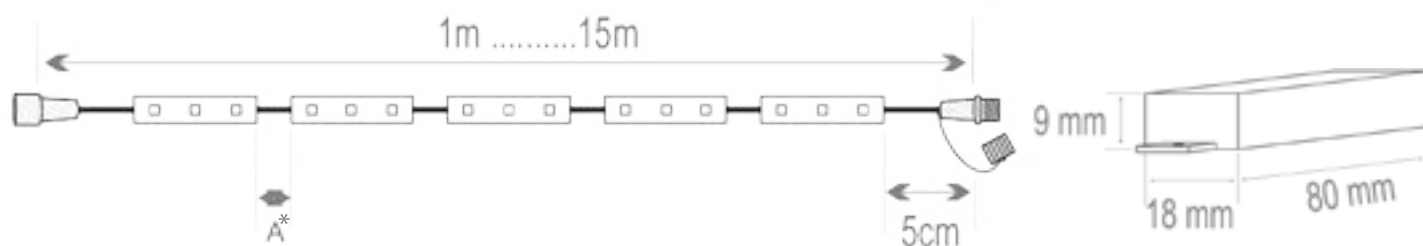

* (A=misura personalizzabile)

SIGI PR 014 1m 10 led

Stringa modulo led prolungabile 10led, 1 m, tensione 12Vdc, potenza 6W, IP67, dimensioni 15mm x 8mm h, 3LED interni, spazio tra i LED A*10, cavo colore bianco o nero, uso interno esterno.

SIGI PR 014 2m 20 led

Stringa modulo led prolungabile 20led, 2 m, tensione 12Vdc, potenza 12W, IP67, dimensioni 15mm x 8mm h, 3LED interni, spazio tra i LED A*10, cavo colore bianco o nero, uso interno esterno.

SIGI PR 014 3m 30 led

Stringa modulo led prolungabile 30led, 3 m, tensione 12Vdc, potenza 18W, IP67, dimensioni 15mm x 8mm h, 3LED interni, spazio tra i LED A*10, cavo colore bianco o nero, uso interno esterno.

SIGI PR 014 4m 40 led

Stringa modulo led prolungabile 40led, 4 m, tensione 12Vdc, potenza 24W, IP67, dimensioni 15mm x 8mm h, 3LED interni, spazio tra i LED A*10, cavo colore bianco o nero, uso interno esterno.

SIGI PR 014 5m 50 led

Stringa modulo led prolungabile 50led, 5 m, tensione 12Vdc, potenza 30W, IP67, dimensioni 15mm x 8mm h, 3LED interni, spazio tra i LED A*10, cavo colore bianco o nero, uso interno esterno.

SIGI PR 014 10m 100 led

Stringa modulo led prolungabile 100led, 10 m, tensione 12Vdc, potenza 60W, IP67, dimensioni 15mm x 8mm h, 3LED interni, spazio tra i LED A*10, cavo colore bianco o nero, uso interno esterno.

MODULO LED RGB



MADE IN ITALY

INFORMAZIONI TECNICHE

TENSIONE: 12-24V

COLORE LED: RGB PROGRAMMABILE

GRADO PROTEZIONE: IP67

LUNGHEZZA: PERSONALIZZATA

CAP COLORE: TRASPARENTE, OPACO

INSTALLAZIONE: MOBILE O FISSA



SIGI PR PA 017 LP3 0,5m

Led profilo alluminio dimensioni 500mm x 21mm x 15mm, IP67, tensione 12-24Vdc, 12 led, controllo 3Led/Pixel, potenza 2,4W, copertura profilo PMMA opaco, prolungabile.

SIGI PR PA 017 LP3 1m

Led profilo alluminio dimensioni 1000mm x 21mm x 15mm, IP67, tensione 12-24Vdc, 27 led, controllo 3Led/Pixel, potenza 5,4W, copertura profilo PMMA opaco, prolungabile.

SIGI PR PA 017 LP3 2m

Led profilo alluminio dimensioni 2000mm x 21mm x 15mm, IP67, tensione 12-24Vdc, 57led, controllo 3Led/Pixel, potenza 12W, copertura profilo PMMA opaco, prolungabile.

SIGI PR PA 017 LP3 3m

Led profilo alluminio dimensioni 3000mm x 21mm x 15mm, IP67, tensione 12-24Vdc, 87led, controllo 3Led/Pixel, potenza 18W, copertura profilo PMMA opaco, prolungabile.

SIGI PR PA 017 KIT

Graffetta di montaggio 2pcs

Controller luci: SIGI PR PROG 15out x 255 Pixel con software EasyLight controllo luci o 15 out x 170 canali gestibile con protocollo DMX (ArtNet).

MODULO LED RGB



MADE IN ITALY

INFORMAZIONI TECNICHE

TENSIONE: 12-24V

COLORE LED: RGB PROGRAMMABILE

GRADO PROTEZIONE: IP67

LUNGHEZZA: PERSONALIZZATA

CAP COLORE: TRASPARENTE, OPACO

INSTALLAZIONE: MOBILE O FISSA

SORGENTE LUMINOSA: **OSRAM** **CREE**



SIGI PR PA 016 LP3 0,5m:

Led profilo PMMA dimensioni 500mm x 77mm x 68mm, IP67, tensione 12-24Vdc, 24 led \ 12 led, controllo 6Led\Pixel, potenza 4,8W, profilo PMMA opaco, prolungabile.

SIGI PR PA 016 LP3 1m

Led profilo PMMA dimensioni 1000mm x 77mm x 68mm, IP67, tensione 12-24Vdc, 54 led \ 27 led, controllo 6Led\Pixel, potenza 11W, profilo PMMA opaco, prolungabile.

SIGI PR PA 016 LP3 2m

Led profilo PMMA dimensioni 2000mm x 77mm x 68mm, IP67, tensione 12-24Vdc, 114 led \ 57led, controllo 6Led/Pixel, potenza 23W, profilo PMMA opaco, prolungabile.

SIGI PR PA 016 LP3 3m

Led profilo PMMA dimensioni 3000mm x 77mm x 68mm, IP67, tensione 12-24Vdc, 174led \ 87led, controllo 6Led\Pixel, potenza 35W, profilo PMMA opaco, prolungabile.

SIGI PR PA 016 KIT

Graffetta di montaggio 2pcs

Controller luci: SIGI PR PROG 15out x 255 Pixel con software EasyLight controllo luci o 15 out x 170 canali gestibile con protocollo DMX (ArtNet).

MODULO LED RGB



MADE IN ITALY

INFORMAZIONI TECNICHE

TENSIONE: 12-24-36V

COLORE LED: RGB PROGRAMMABILE

GRADO PROTEZIONE: IP67

LUNGHEZZA: PERSONALIZZATA

CAP COLORE: TRASPARENTE, OPACO

INSTALLAZIONE: MOBILE O FISSA

SORGENTE LUMINOSA: EPISTAR CREE

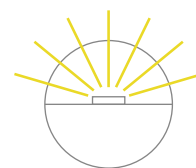

SIGI PR PA 018 LP6 0,5m

LED profilo PMMA, dimensioni 500mm x 32mm diametro, tensione 12-36Vdc, IP67, 12LED/ controllo 2 pixel, potenza 2,4W, prolungabile.

SIGI PR PA 018 LP6 1m

LED profilo PMMA, dimensioni 1000mm x 32mm diametro, tensione 12-36Vdc, IP67, 24LED/ controllo 4 pixel, potenza 4,8W, prolungabile.

SIGI PR PA 018 LP6 2m

LED profilo PMMA, dimensioni 2000mm x 32mm diametro, tensione 12-36Vdc, IP67, 48LED/ controllo 8 pixel, potenza 9,6W, prolungabile.

SIGI PR PA 018 LP12 0,5m

LED profilo PMMA, dimensioni 500mm x 32mm diametro, tensione 12-36Vdc, IP67, 24LED/ controllo 2 pixel, potenza 4,8W, prolungabile.

SIGI PR PA 018 LP12 1m

LED profilo PMMA, dimensioni 1000mm x 32mm diametro, tensione 12-36Vdc, IP67, 48LED/ controllo 4 pixel, potenza 9,6W, prolungabile.

SIGI PR PA 018 LP12 2m

LED profilo PMMA, dimensioni 2000mm x 32mm diametro, tensione 12-36Vdc, IP67, 96LED/ controllo 8 pixel, potenza 19,2W, prolungabile.

SIGI PR PA 18 KIT 1/2/3

Graffetta di montaggio 2pcs

Controller luci: SIGI PR PROG 15out x 255 Pixel con software EasyLight controllo luci o 15 out x 170 canali gestibile con protocollo DMX (ArtNet).

MODULO LED RGB



MADE IN ITALY

INFORMAZIONI TECNICHE

TENSIONE: 12-24-36V

COLORE LED: RGB PROGRAMMABILE

GRADO PROTEZIONE: IP67

LUNGHEZZA: PERSONALIZZATA

CAP COLORE: TRASPARENTE, OPACO

INSTALLAZIONE: MOBILE O FISSA

SORGENTE LUMINOSA: **EPISTAR CREE**

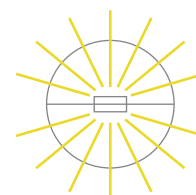

SIGI PR PA 018 LP6DF 0,5m

LED profilo PMMA, dimensioni 500mm x 32mm diametro, tensione 12-36Vdc, IP67, 24LED/ controllo 2/4 pixel, potenza 4,8W, prolungabile.

SIGI PR PA 018 LP6DF 1m

LED profilo PMMA, dimensioni 1000mm x 32mm diametro, tensione 12-36Vdc, IP67, 48LED/ controllo 4/8 pixel, potenza 9,6W, prolungabile.

SIGI PR PA 018 LP6DF 2m

LED profilo PMMA, dimensioni 2000mm x 32mm diametro, tensione 12-36Vdc, IP67, 96LED/ controllo 8/16 pixel, potenza 19,2W, prolungabile.

SIGI PR PA 018 LP12DF 0,5m

LED profilo PMMA, dimensioni 500mm x 32mm diametro, tensione 12-36Vdc, IP67, 48LED/controllo 2/4 pixel, potenza 9,6W, prolungabile.

SIGI PR PA 018 LP12DF 1m

LED profilo PMMA, dimensioni 1000mm x 32mm diametro, tensione 12-36Vdc, IP67, 96LED/controllo 4/8 pixel, potenza 19,2W, prolungabile.

SIGI PR PA 018 LP12DF 2m

LED profilo PMMA, dimensioni 2000mm x 32mm diametro, tensione 12-36Vdc, IP67, 192LED/controllo 8/16 pixel, potenza 38,5W, prolungabile.

SIGI PR PA 18 KIT 1/2/3

Graffetta di montaggio 2pcs

Controller luci: SIGI PR PROG 15out x 255 Pixel con software EasyLight controllo luci o 15 out x 170 canali gestibile con protocollo DMX (ArtNet).

MODULO LED RGB



MADE IN ITALY

INFORMAZIONI TECNICHE

TENSIONE: 12V

COLORE LED: RGB PROGRAMMABILE

GRADO PROTEZIONE: IP67

LUNGHEZZA: PERSONALIZZATA

CAP COLORE: TRASPARENTE, OPACO

INSTALLAZIONE: MOBILE O FISSA

SORGENTE LUMINOSA: EPISTAR 5050

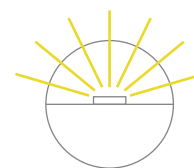

SIGI PR PA 019 LP3 0,5m

LED profilo PMMA, dimensioni 500mm x 32mm diametro, tensione 12Vdc, IP67, 15LED/ controllo 5 pixel, potenza 3,6W, prolungabile.

SIGI PR PA 019 LP3 1m

LED profilo PMMA, dimensioni 1000mm x 32mm diametro, tensione 12Vdc, IP67, 30LED/ controllo 10 pixel, potenza 7,2W, prolungabile.

SIGI PR PA 019 LP3 2m

LED profilo PMMA, dimensioni 2000mm x 32mm diametro, tensione 12Vdc, IP67, 60LED/ controllo 20 pixel, potenza 14,4W, prolungabile.

SIGI PR PA 019 LP1 0,5m

LED profilo PMMA, dimensioni 500mm x 32mm diametro, tensione 12Vdc, IP67, 30LED/ controllo 30 pixel, potenza 9W, prolungabile.

SIGI PR PA 019 LP1 1m

LED profilo PMMA, dimensioni 1000mm x 32mm diametro, tensione 12Vdc, IP67, 60LED/ controllo 60 pixel, potenza 18W, prolungabile.

SIGI PR PA 019 LP1 2m

LED profilo PMMA, dimensioni 2000mm x 32mm diametro, tensione 12Vdc, IP67, 120LED/ controllo 120 pixel, potenza 36W, prolungabile.

SIGI PR PA 18 KIT 1/2/3

Graffetta di montaggio 2pcs

Controller luci: SIGI PR PROG 15out x 255 Pixel con software EasyLight controllo luci o 15 out x 170 canali gestibile con protocollo DMX (ArtNet).

MODULO LED RGB



MADE IN ITALY

INFORMAZIONI TECNICHE

TENSIONE: 12V

COLORE LED: RGB PROGRAMMABILE

GRADO PROTEZIONE: IP67

LUNGHEZZA: PERSONALIZZATA

CAP COLORE: TRASPARENTE, OPACO

INSTALLAZIONE: MOBILE O FISSA

SORGENTE LUMINOSA: EPISTAR 5050



top view

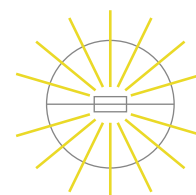

SIGI PR PA 019 LP3DF 0,5m

LED profilo PMMA, dimensioni 500mm x 32mm diametro, tensione 12Vdc, IP67, 30LED/ controllo 5/10 pixel, potenza 7,2W, prolungabile.

SIGI PR PA 019 LP3DF 1m

LED profilo PMMA, dimensioni 1000mm x 32mm diametro, tensione 12Vdc, IP67, 60LED/ controllo 10/20 pixel, potenza 14,4W, prolungabile.

SIGI PR PA 019 LP3DF 2m

LED profilo PMMA, dimensioni 2000mm x 32mm diametro, tensione 12Vdc, IP67, 120LED/ controllo 20/40 pixel, potenza 28,8W, prolungabile.

SIGI PR PA 019 LP1DF 0,5m

LED profilo PMMA, dimensioni 500mm x 32mm diametro, tensione 12Vdc, IP67, 60LED/ controllo 30/60 pixel, potenza 18W, prolungabile.

SIGI PR PA 019 LP1DF 1m

LED profilo PMMA, dimensioni 1000mm x 32mm diametro, tensione 12Vdc, IP67, 120LED/ controllo 60/120 pixel, potenza 36W, prolungabile.

SIGI PR PA 019 LP1DF 2m

LED profilo PMMA, dimensioni 2000mm x 32mm diametro, tensione 12Vdc, IP67, 240LED/controllo 120/240 pixel, potenza 72W, prolungabile.

SIGI PR PA 18 KIT 1/2/3

Graffetta di montaggio 2pcs

Controller luci: SIGI PR PROG 15out x 255 Pixel con software EasyLight controllo luci o 15 out x 170 canali gestibile con protocollo DMX (ArtNet).



MADE IN ITALY **INFORMAZIONI TECNICHE**

TENSIONE: 12V

COLORE LED: RGB PROGRAMMABILE

GRADO PROTEZIONE: IP67

LUNGHEZZA: PERSONALIZZATA

CAP COLORE: TRASPARENTE, OPACO

INSTALLAZIONE: MOBILE O FISSA

SORGENTE LUMINOSA: EPISTAR 5050

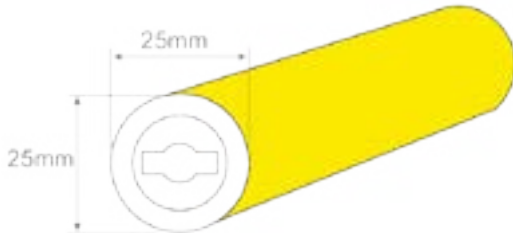

SIGI PR NEON FLEX S-R-25-LP3-0,5m

LED neon flex, dimensioni 500mm x 25mm diametro, tensione 12Vdc, IP67, 30LED/ controllo 5 pixel, potenza 7,2W, prolungabile.

SIGI PR NEON FLEX S-R-25-LP3-1m

LED neon flex, dimensioni 1000mm x 25mm diametro, tensione 12Vdc, IP67, 60LED/ controllo 10 pixel, potenza 14,4W, prolungabile.

SIGI PR NEON FLEX S-R-25-LP3-2m

LED neon flex, dimensioni 2000mm x 25mm diametro, tensione 12Vdc, IP67, 120LED/ controllo 20 pixel, potenza 28,8W, prolungabile.

SIGI PR NEON FLEX S-R-25-LP3-3m

LED neon flex, dimensioni 3000mm x 25mm diametro, tensione 12Vdc, IP67, 180LED/ controllo 30 pixel, potenza 43,20W, prolungabile.

SIGI PR NEON FLEX S-R-25-LP3-4m

LED neon flex, dimensioni 4000mm x 25mm diametro, tensione 12Vdc, IP67, 240LED/ controllo 40 pixel, potenza 60W, prolungabile.

SIGI PR NEON FLEX S-R-25-LP3-5m

LED neon flex, dimensioni 5000mm x 25mm diametro, tensione 12Vdc, IP67, 300LED/ controllo 50 pixel, potenza 72W, prolungabile.

SIGI PR PA-NEON FLEX S-R-25 KIT

KIT comprensivo di N. 2 graffetta di fissaggio.

Nota: la lunghezza del NEON FLEX può essere personalizzata.

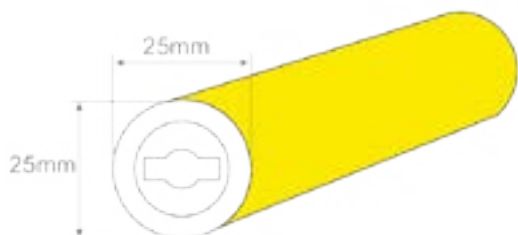

INFORMAZIONI TECNICHE

TENSIONE: 12V

COLORE LED: RGB PROGRAMMABILE

GRADO PROTEZIONE: IP67

LUNGHEZZA: PERSONALIZZATA

CAP COLORE: TRASPARENTE, OPACO

INSTALLAZIONE: MOBILE O FISSA

SORGENTE LUMINOSA: EPISTAR 5050

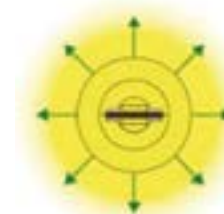

SIGI PR NEON FLEX S-R-25-LP1-0,5m

LED neon flex, dimensioni 500mm x 25mm diametro, tensione 12Vdc, IP67, 30LED/ controllo 15 pixel, potenza 7,2W, prolungabile.

SIGI PR NEON FLEX S-R-25-LP1-1m

LED neon flex, dimensioni 1000mm x 25mm diametro, tensione 12Vdc, IP67, 60LED/ controllo 30 pixel, potenza 14,4W, prolungabile.

SIGI PR NEON FLEX S-R-25-LP1-2m

LED neon flex, dimensioni 2000mm x 25mm diametro, tensione 12Vdc, IP67, 120LED/ controllo 60 pixel, potenza 28,8W, prolungabile.

SIGI PR NEON FLEX S-R-25-LP1-3m

LED neon flex, dimensioni 3000mm x 25mm diametro, tensione 12Vdc, IP67, 180LED/ controllo 90 pixel, potenza 43,20W, prolungabile.

SIGI PR NEON FLEX S-R-25-LP1-4m

LED neon flex, dimensioni 4000mm x 25mm diametro, tensione 12Vdc, IP67, 240LED/ controllo 120 pixel, potenza 60W, prolungabile.

SIGI PR NEON FLEX S-R-25-LP1-5m

LED neon flex, dimensioni 5000mm x 25mm diametro, tensione 12Vdc, IP67, 300LED/ controllo 150 pixel, potenza 72W, prolungabile.

SIGI PR PA-NEON FLEX S-R-25 KIT

KIT comprensivo di N. 2 graffetta di fissaggio.

Nota: la lunghezza del NEON FLEX può essere personalizzata.

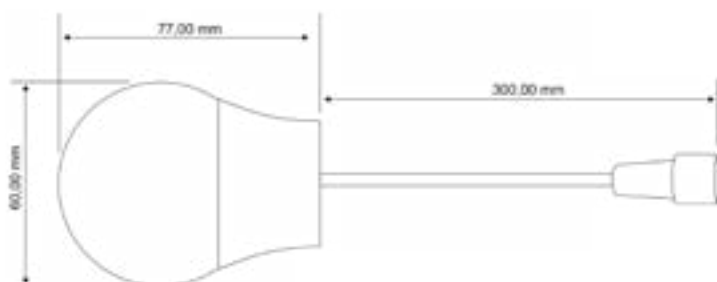

INFORMAZIONI TECNICHE

TENSIONE: 12V

COLORE LED: RGB PROGRAMMABILE

GRADO PROTEZIONE: IP67

LUNGHEZZA: PERSONALIZZATA

CAP COLORE: OPACO



SIGI PR 009 3

Lampada led RGB, tensione 12Vdc, IP67, diametro 60mm, 3 LED interni, potenza 0,6W, non prolungabile, uso interno esterno.

SIGI PR 009 6

Lampada led RGB, tensione 12Vdc, IP67, diametro 60mm, 6 LED interni, potenza 1,44W, non prolungabile, uso interno esterno.

SIGI PR 009-R 3

Lampada led RGB, tensione 12Vdc, IP67, diametro 60mm, 3 LED interni, potenza 0,6W, prolungabile, uso interno esterno.

SIGI PR 009-R 6

Lampada led RGB, tensione 12Vdc, IP67, diametro 60mm, 6 LED interni, potenza 1,44W, prolungabile, uso interno esterno.

SFERA LED RGB



MADE IN ITALY

INFORMAZIONI TECNICHE

TENSIONE: 12V

COLORE LED: RGB PROGRAMMABILE

GRADO PROTEZIONE: IP67

LUNGHEZZA: PERSONALIZZATA

CAP COLORE: OPACO

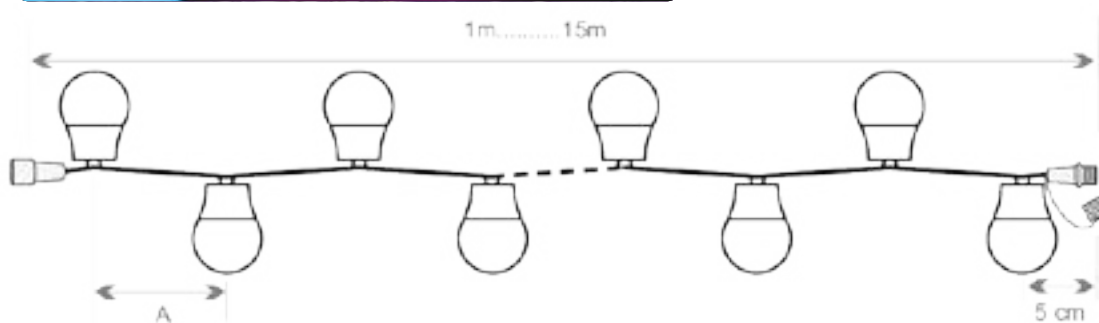

SIGI PR 009 S 5m 10LED A50

Stringa led prolungabile 10LED, 5m, tensione 12Vdc, potenza 6W, IP67, spazio tra i LED A*50, diametro esterno 60mm, 3 led interni, cavo colore bianco o nero, uso interno esterno.

SIGI PR 009 S 10m 20LED A50

Stringa led prolungabile 20LED, 10m, tensione 12Vdc, potenza 12W, IP67, spazio tra i LED A*50, diametro esterno 60mm, 3 led interni, cavo colore bianco o nero, uso interno esterno.

SIGI PR 009 S 5m 5LED A100

Stringa led prolungabile 5LED, 5m, tensione 12Vdc, potenza 3W, IP67, spazio tra i LED A*100, diametro esterno 60mm, 3 led interni, cavo colore bianco o nero, uso interno esterno.

SIGI PR 009 S 10m 10LED A100

Stringa led prolungabile 10LED, 10m, tensione 12Vdc, potenza 6W, IP67, spazio tra i LED A*100, diametro esterno 60mm, 3 led interni, cavo colore bianco o nero, uso interno esterno.

SFERA LED RGB



MADE IN ITALY

INFORMAZIONI TECNICHE

TENSIONE: 12V

COLORE LED: RGB PROGRAMMABILE

GRADO PROTEZIONE: IP67

LUNGHEZZA: PERSONALIZZATA

CAP COLORE: OPACO

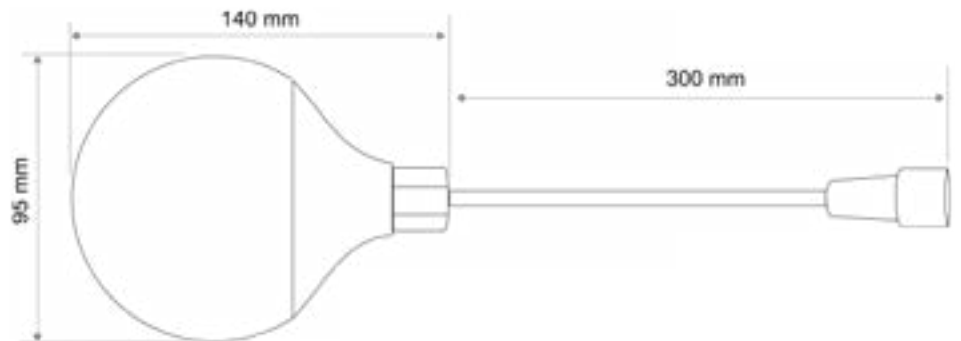

SIGI PR 010 6

Lampada led RGB, tensione 12Vdc, IP67, diametro 95mm, 6 LED interni, potenza 1,44W, non prolungabile, uso interno esterno.

SIGI PR 010-R 6

Lampada led RGB, tensione 12Vdc, IP67, diametro 95mm, 6 LED interni, potenza 1,44W, prolungabile, uso interno esterno.

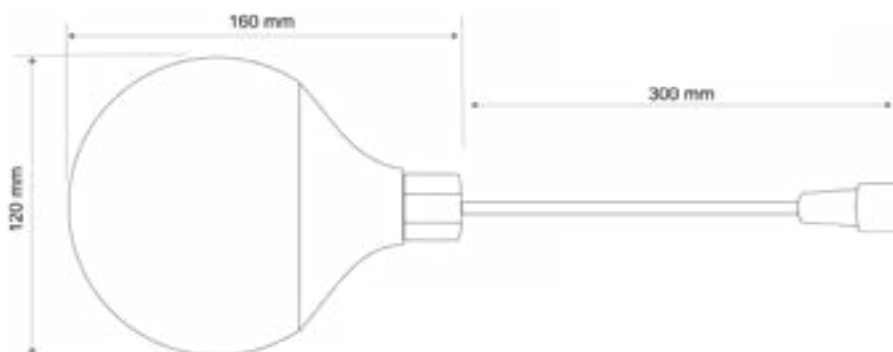

SIGI PR 011 9

Lampada led RGB, tensione 12Vdc, IP67, diametro 120mm, 9 LED interni, potenza 2,4W, non prolungabile, uso interno esterno.

SIGI PR 011-R 9

Lampada led RGB, tensione 12Vdc, IP67, diametro 120mm, 9 LED interni, potenza 2,4W, prolungabile, uso interno esterno.

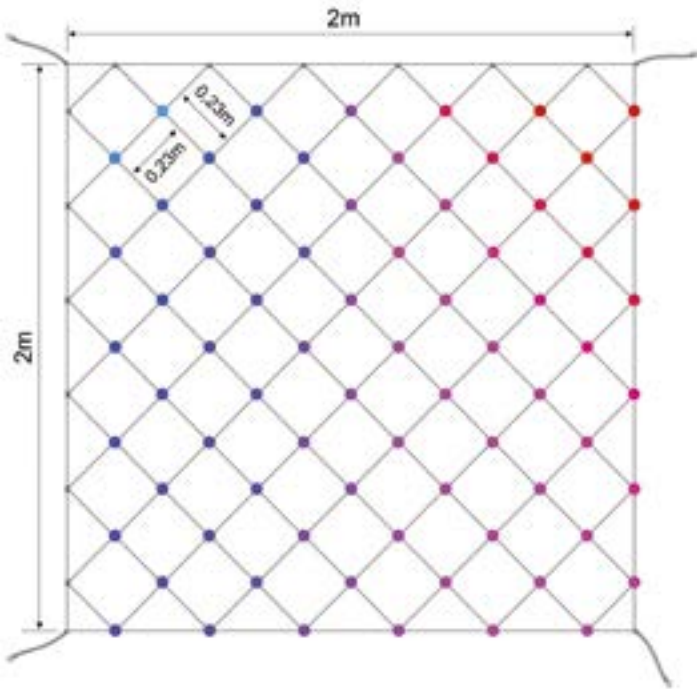
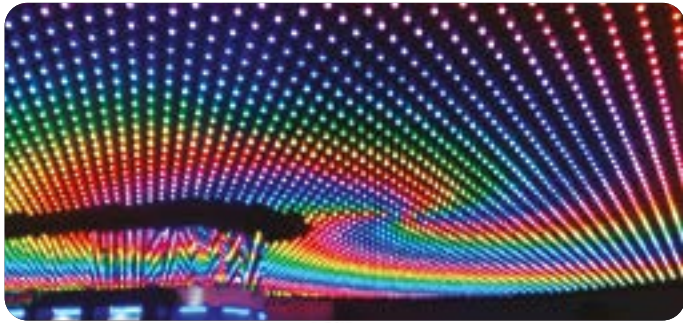

MADE IN ITALY

INFORMAZIONI TECNICHE

TENSIONE: 12V

COLORE LED: RGB PROGRAMMABILE

GRADO PROTEZIONE: IP67

LUNGHEZZA: PERSONALIZZATA

CAP: CONCAVO O PIATTO

COLORE: TRASPARENTE O OPACO

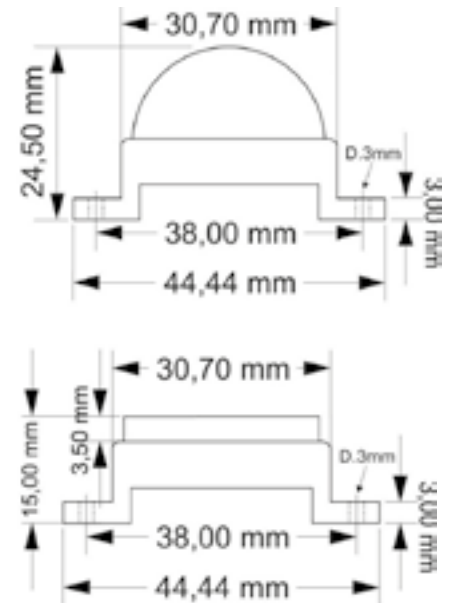

SIGI PR-R-20-16-1

Rete Led RGB, struttura in acciaio inox, dimensioni 2m x 2m prolungabile, spaziatura maglia 0,23m x 0,23m, 72led, Led interni 1, CAP rotondo, tensione 12Vdc, potenza 18W, IP67, uso interno esterno.

SIGI PR-R-20-16-3

Rete Led RGB, struttura in acciaio inox, dimensioni 2m x 2m prolungabile, spaziatura maglia 0,23m x 0,23m, 72led, LED interni 3, CAP rotondo, tensione 12Vdc, potenza 44W, IP67, uso interno esterno.

SIGI PR-R-20-16-CP-1

Rete Led RGB, struttura in acciaio inox, dimensioni 2m x 2m prolungabile, spaziatura maglia 0,23m x 0,23m, 72led, Led interni 1, CAP piatto, tensione 12Vdc, potenza 18W, IP67, uso interno esterno.

SIGI PR-R-20-16-CP-3

Rete Led RGB, struttura in acciaio inox, dimensioni 2m x 2m prolungabile, spaziatura maglia 0,23m x 0,23m, 72led, LED interni 3, CAP piatto, tensione 12Vdc, potenza 44W, IP67, uso interno esterno.

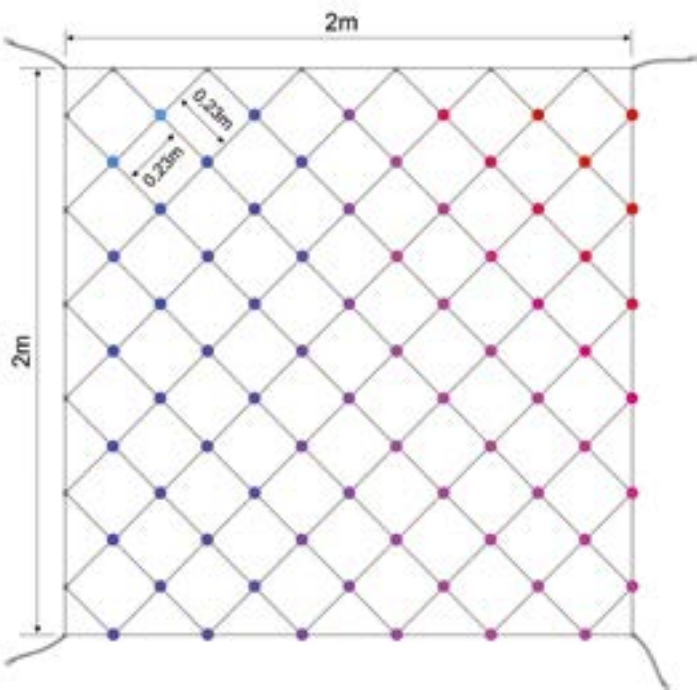
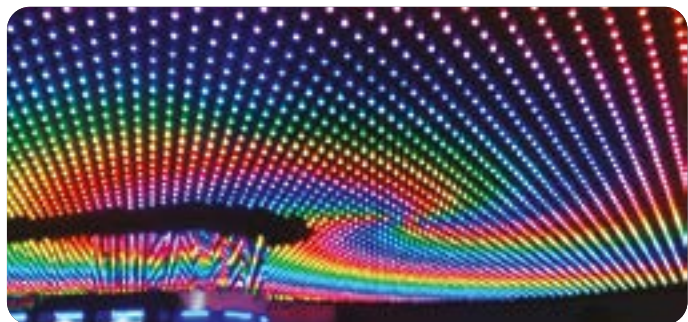

MADE IN ITALY

INFORMAZIONI TECNICHE

TENSIONE: 12V

COLORE LED: RGB PROGRAMMABILE

GRADO PROTEZIONE: IP67

LUNGHEZZA: PERSONALIZZATA

COLORE: TRASPARENTE O OPACO

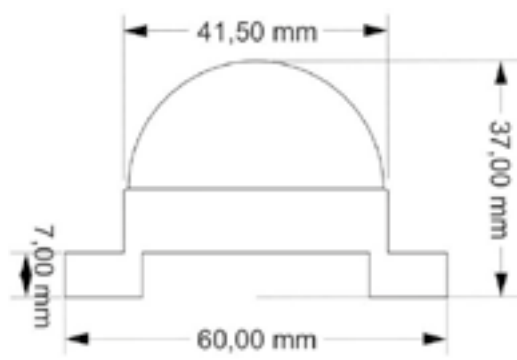

SIGI PR-R-20-04-3

Rete Led RGB, struttura in acciaio inox, dimensioni 2m x 2m prolungabile, spaziatura maglia 0,23m x 0,23m, 72led, Led interni 3, tensione 12Vdc, potenza 44W, IP67, uso interno esterno.

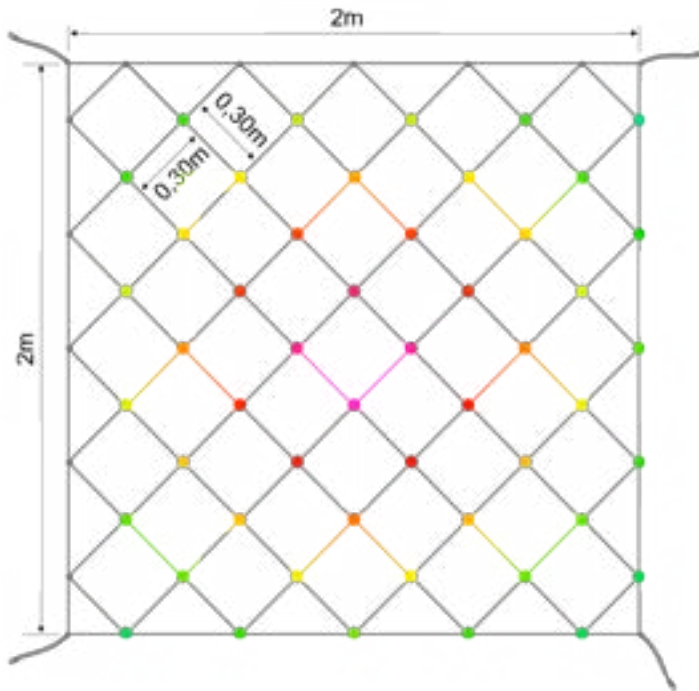

INFORMAZIONI TECNICHE

TENSIONE: 12V

COLORE LED: RGB PROGRAMMABILE

GRADO PROTEZIONE: IP67

LUNGHEZZA: PERSONALIZZATA

CAP: CONCAVO O PIATTO

COLORE: TRASPARENTE O OPACO

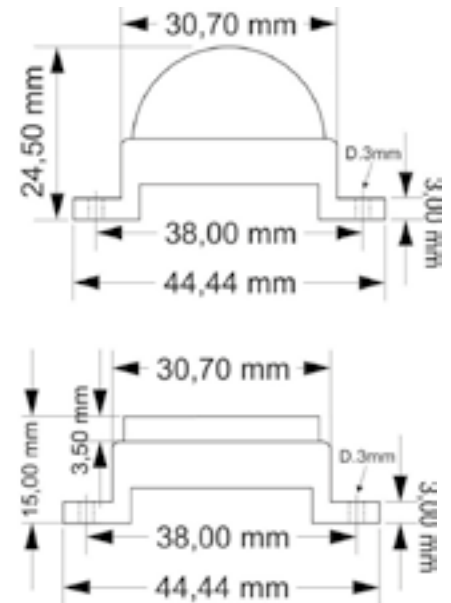

SIGI PR-R-30-16-1

Rete Led RGB, struttura in acciaio inox, dimensioni 2m x 2m prolungabile, spaziatura maglia 0,30m x 0,30m, 50led, Led interni 1, CAP rotondo, tensione 12Vdc, potenza 12W,IP67, uso interno esterno.

SIGI PR-R-30-16-3

Rete Led RGB, struttura in acciaio inox, dimensioni 2m x 2m prolungabile, spaziatura maglia 0,30m x 0,30m, 50led, Led interni 3, CAP rotondo, tensione 12Vdc, potenza 30W,IP67, uso interno esterno.

SIGI PR-R-30-16-CP-1

Rete Led RGB, struttura in acciaio inox, dimensioni 2m x 2m prolungabile, spaziatura maglia 0,30m x 0,30m, 50led, Led interni 1, CAP piatto, tensione 12Vdc, potenza 12W,IP67, uso interno esterno.

SIGI PR-R-30-16-CP-3

Rete Led RGB, struttura in acciaio inox, dimensioni 2m x 2m prolungabile, spaziatura maglia 0,30m x 0,30m, 50led, Led interni 3, CAP piatto, tensione 12Vdc, potenza 30W,IP67, uso interno esterno.

RETE LED RGB



MADE IN ITALY

INFORMAZIONI TECNICHE

TENSIONE: 12V

COLORE LED: RGB PROGRAMMABILE

GRADO PROTEZIONE: IP67

LUNGHEZZA: PERSONALIZZATA

COLORE: TRASPARENTE O OPACO

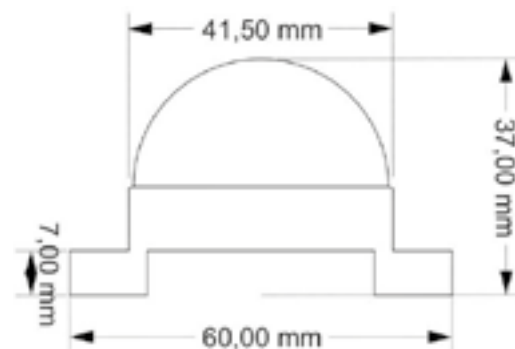
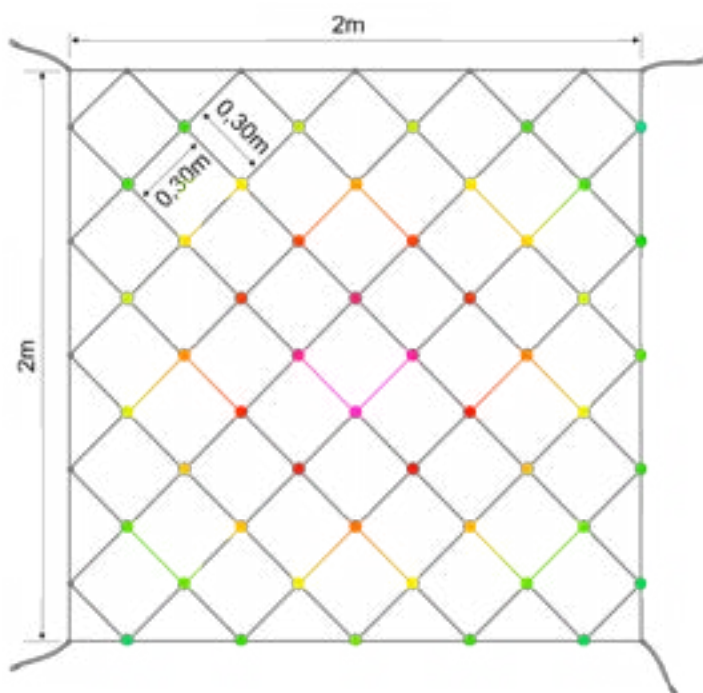

SIGI PR-R-30-04-3

Rete Led RGB, struttura in acciaio inox, dimensioni 2m x 2m prolungabile, spaziatura maglia 0,30m x 0,30m, 50led, Led interni 3, tensione 12Vdc, potenza 30W, IP67, uso interno esterno.



MADE IN ITALY **INFORMAZIONI TECNICHE**

TENSIONE: 12V

COLORE LED: RGB PROGRAMMABILE

GRADO PROTEZIONE: IP67

CAP COLORE: TRASPARENTE, OPACO, LISCIO, SMERIGLIATO

INSTALLAZIONE: POSA MOBILE

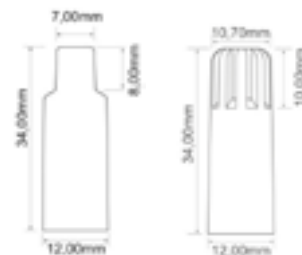

SIGI PR TREE 370

Albero artificiale altezza 3,70 m, diametro base esterno 1,6 m, struttura in acciaio, rami artificiali verdi, quantità LED 650, colore cavo nero, uso esterno-interno, potenza 200W.

SIGI PR TREE 580

Albero artificiale altezza 5,80 m, diametro base esterno 2,5 m, struttura in acciaio, rami artificiali verdi, quantità LED 2175, colore cavo nero, uso esterno-interno, potenza 650W.

SIGI PR TREE 790

Albero artificiale altezza 7,90 m, diametro base esterno 3,35 m, struttura in acciaio, rami artificiali verdi, quantità LED 4650, colore cavo nero, uso esterno-interno, potenza 1400W.

SIGI PR TREE 1000

Albero artificiale altezza 10 m, diametro base esterno 4,15 m, struttura in acciaio, rami artificiali verdi, quantità LED 7625, colore cavo nero, uso esterno-interno, potenza 2280W.

SIGI PR TREE 1210

Albero artificiale altezza 12,10 m, diametro base esterno 4,86 m, struttura in acciaio, rami artificiali verdi, quantità LED 12125, colore cavo nero, uso esterno-interno, potenza 3630W.

SIGI PR TREE 1420

Albero artificiale altezza 14,20 m, diametro base esterno 5,77 m, struttura in acciaio, rami artificiali verdi, quantità LED 17975, colore cavo nero, uso esterno-interno, po-tenza 5400W.

SIGI PR TREE 1630

Albero artificiale altezza 16,30 m, diametro base esterno 6,50 m, struttura in acciaio, rami artificiali verdi, quantità LED 25025, colore cavo nero, uso esterno-interno, po-tenza 7500W.

SIGI PR TREE 1840

Albero artificiale altezza 18,40 m, diametro base esterno 7,40 m, struttura in acciaio, rami artificiali verdi, quantità LED 33375, colore cavo nero, uso esterno-interno, potenza 10000W.

SIGI PR TREE 1980

Albero artificiale altezza 19,80 m, diametro base esterno 7,90 m, struttura in acciaio, rami artificiali verdi, quantità LED 39625, colore cavo nero, uso esterno-interno, potenza 11900W.



ALIMENTATORE SIGI AL-12-80

TENSIONE INGRESSO 100-250VAC
TENSIONE USCITA 12VDC
POTENZA 80W
PROTEZIONE IP67



ALIMENTATORE SIGI AL-12-120

TENSIONE INGRESSO 100-250VAC
TENSIONE USCITA 12VDC
POTENZA 120W
PROTEZIONE IP67



ALIMENTATORE SIGI AL-12-240

TENSIONE INGRESSO 100-250VAC
TENSIONE USCITA 12VDC
POTENZA 240W
PROTEZIONE IP67



ALIMENTATORE SIGI AL-12-320

TENSIONE INGRESSO 100-250VAC
TENSIONE USCITA 12VDC
POTENZA 320W
PROTEZIONE IP67



ALIMENTATORE SIGI AL-12-600

TENSIONE INGRESSO 100-250VAC
TENSIONE USCITA 12VDC
POTENZA 600W
PROTEZIONE IP67



CONTROLLER SIGI PR PROG 15

TENSIONE INGRESSO 12VDC
POTENZA 1200W
PORTE USCITA 15
PROTEZIONE IP67

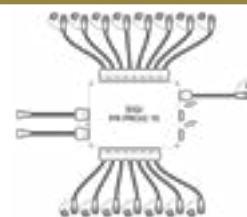

CONTROLLER SIGI PR PROG 8

TENSIONE INGRESSO 12VDC
POTENZA 500W
PORTE USCITA 8
PROTEZIONE IP67

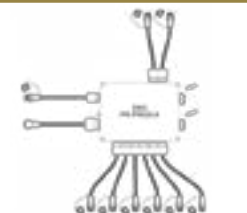

CONTROLLER SIGI PR PROG ART 15

TENSIONE INGRESSO 12VDC
POTENZA 1200W
PORTE USCITA 15
PROTEZIONE IP67

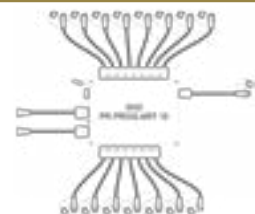

CONTROLLER SIGI PR PROG ART 8

TENSIONE INGRESSO 12VDC
POTENZA 500W
PORTE USCITA 8
PROTEZIONE IP67

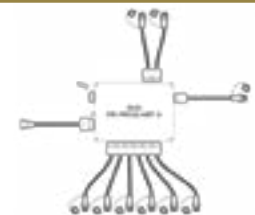

CONTROLLER SIGI PR PROG SMART

TENSIONE INGRESSO 230VAC
POTENZA 50W
PORTE USCITA 1 X 1000 LED
PROTEZIONE IP67

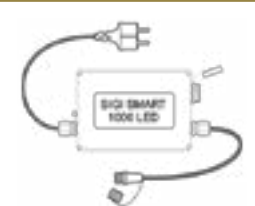

SIGI PR CABLE 1

PROLUNGA 1m
TENSIONE 12V
POTENZA 1.200 W
PROTEZIONE IP67
COLORE BIANCO/NERO



SIGI SMART CABLE 2

PROLUNGA 2m
TENSIONE 12V
POTENZA 1.200 W
PROTEZIONE IP67
COLORE BIANCO/NERO



SIGI SMART CABLE 3

PROLUNGA 3m
TENSIONE 12V
POTENZA 1.200 W
PROTEZIONE IP67
COLORE BIANCO/NERO



SIGI SMART CABLE 5

PROLUNGA 5m
TENSIONE 12V
POTENZA 1.200 W
PROTEZIONE IP67
COLORE BIANCO/NERO



SIGI SMART CABLE 10

PROLUNGA 10m
TENSIONE 12V
POTENZA 1.200 W
PROTEZIONE IP67
COLORE BIANCO/NERO



SIGI PR CABLE SIN 2

PROLUNGA 2m
TENSIONE 12V
POTENZA 1.200 W
PROTEZIONE IP67
COLORE BIANCO/NERO



SIGI PR CABLE SIN 5

PROLUNGA 5m
TENSIONE 12V
POTENZA 1.200 W
PROTEZIONE IP67
COLORE BIANCO/NERO



SIGI PR CR

CONNETTORE DI CHIUSURA
TENSIONE 12V
PROTEZIONE IP67



SIGI PR RESET I

CONNETTORE RESET IP
TENSIONE 12V
PROTEZIONE IP67

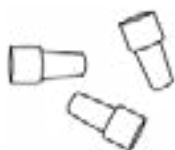

SIGI PR CABLE RETE (LAN)

CAVO DI RETE
USO ESTERNO



CONNESSIONE SIGI PR-DER 2+A

LUNGHEZZA 0,5M
TENSIONE 12V
POTENZA 600W
PROTEZIONE IP67
CAVO BIANCO/NERO

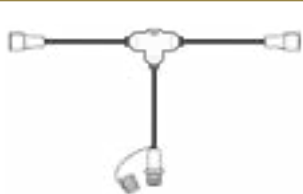

CONNESSIONE SIGI PR-DER 2A+12P

LUNGHEZZA 0,5M
TENSIONE 12V
POTENZA 600W
PROTEZIONE IP67
CAVO BIANCO/NERO



CONNESSIONE SIGI PR-DER 2A+12

LUNGHEZZA 0,5M
TENSIONE 12V
POTENZA 600W
PROTEZIONE IP67
CAVO BIANCO/NERO

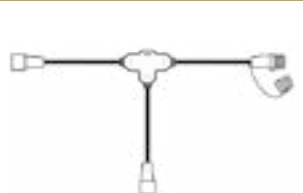

CONNESSIONE SIGI PR-DER 2+A+AMPL

LUNGHEZZA 0,5M
TENSIONE 12V
POTENZA 600W
PROTEZIONE IP67
CAVO BIANCO/NERO

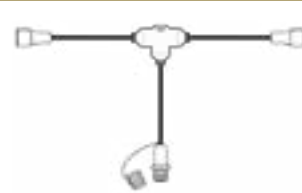

CONNESSIONE SIGI PR-DER 2+A+R

LUNGHEZZA 0,5M
TENSIONE 12V
POTENZA 600W
PROTEZIONE IP67
CAVO BIANCO/NERO

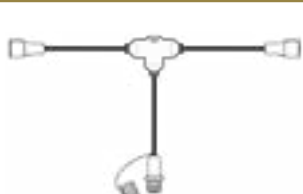

DERIVAZIONE SIGI PR DER 4+2

BOX DIM. 0,15M X 0,15M
TENSIONE 12V
POTENZA 1500W
PROTEZIONE IP67
COLORE GRIGIO

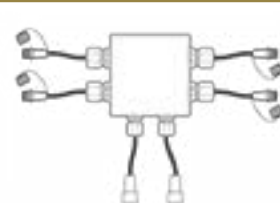

SOFTWARE



MADE IN ITALY

REQUISITI DI SISTEMA

SISTEMA OPERATIVO: WINDOWS 7 O SUPERIORE



Via Don Luigi Sturzo, 24
63831 **RAPAGNANO** FM Italy
+39 331 12 36 357
info@grupposigi.it
grupposigi.it

